

*Thinking of you*

 **Electrolux**

notice d'utilisation

QUELLECUISINIERE.COM

Cuisinière

EKD513506

## SOMMAIRE

Consignes de sécurité	2	Four - Utilisation quotidienne	11
Description de l'appareil	5	Four - Fonctions de l'horloge	13
Avant la première utilisation	6	Four - Conseils	14
Table de cuisson - Utilisation quotidienne	7	Four - Entretien et nettoyage	18
Table de cuisson - Conseils	10	En cas d'anomalie de fonctionnement	21
Table de cuisson - Entretien et nettoyage	11	Installation	22
		En matière de protection de l'environnement	23

Sous réserve de modifications



## CONSIGNES DE SÉCURITÉ

Lire attentivement cette notice d'utilisation avant l'installation et l'utilisation de l'appareil :

- Pour votre propre sécurité et la sécurité de vos biens.
- Pour la protection de l'environnement.
- Pour le bon fonctionnement de l'appareil.

Conservez cette notice d'utilisation avec l'appareil, même si vous venez à le déplacer ou à le vendre.

Le fabricant décline toute responsabilité si des dommages sont liés à une mauvaise installation ou à une mauvaise utilisation.

### Sécurité des enfants et des personnes vulnérables

- Cet appareil n'est pas destiné à être utilisé par des enfants ou des personnes dont les capacités physiques, sensorielles ou mentales, ou le manque d'expérience et de connaissance les empêchent d'utiliser l'appareil sans risque lorsqu'ils sont sans surveillance ou en l'absence d'instruction d'une personne responsable qui puisse leur assurer une utilisation de l'appareil sans danger. Ne laissez pas les enfants jouer avec l'appareil.
- Ne laissez jamais les emballages à la portée des enfants. Risque d'asphyxie ou de blessure.
- Tenez les enfants et les animaux éloignés de l'appareil lorsque la porte est ouverte et pendant ou après le fonctionnement de l'appareil. Risque de blessure ou d'invalidité permanente.
- Si l'appareil est équipé d'une sécurité enfants (mécanique ou électronique), utili-

sez-la. Celle-ci empêche les enfants (ou les animaux) de manipuler l'appareil accidentellement.

### Mesures générales de sécurité

- Ne modifiez jamais les caractéristiques de cet appareil. Vous risqueriez de vous blesser et d'endommager l'appareil.
- Ne laissez jamais l'appareil sans surveillance, pendant son fonctionnement.
- Mettez à l'arrêt l'appareil après chaque utilisation.

### Installation

- Vous trouverez les conditions de réglage de cet appareil sur l'étiquette (ou sur la plaque signalétique).
- Ne confiez l'installation et le raccordement de l'appareil qu'à un professionnel qualifié. Contactez votre service après-vente. Cela vise à éviter les risques de dommages structurels ou corporels.
- Vérifiez que l'appareil n'a subi aucun dommage au cours du transport. Ne branchez pas un appareil endommagé. Si l'appareil est endommagé, veuillez contacter votre magasin vendeur.
- Avant la première utilisation, retirez tous les emballages, stickers et autocollants. Ne retirez jamais la plaque signalétique. Cela peut annuler la garantie.
- Conformez-vous entièrement aux lois, décrets, réglementations et normes en vigueur dans le pays d'utilisation de l'appareil (réglementations de sécurité, de recyclage, de l'électricité ou du gaz etc.).

- Soyez prudent lorsque vous déplacez l'appareil. En effet, il est lourd. Portez toujours des gants de sécurité. Ne tirez jamais l'appareil par la poignée.
- Veillez à débrancher l'appareil au cours de l'installation (le cas échéant).
- Respectez l'écartement minimal requis avec les autres appareils.
- N'installez pas l'appareil sur un socle.

### Branchement électrique

- Ne confiez l'installation et le raccordement de l'appareil qu'à un professionnel qualifié. Contactez votre service après-vente. Cela vise à éviter les risques de dommages structurels ou corporels.
- L'appareil doit être relié à la terre.
- Vérifiez que les données électriques figurant sur la plaque signalétique correspondent à celles de votre réseau.
- Les renseignements concernant la tension se trouvent sur la plaque signalétique.
- Les dispositifs d'isolement comprennent : des coupe-circuits, des fusibles (les fusibles à visser doivent être retirés du support), des disjoncteurs différentiels et des contacteurs.
- L'installation électrique doit être équipée d'un dispositif d'isolement à coupure omnipolaire. Le dispositif d'isolement doit présenter une distance d'ouverture des contacts d'au moins 3 mm.
- Les dispositifs de protection doivent être fixés de telle sorte qu'ils ne puissent pas être retirés sans outils.
- Utilisez toujours une prise correctement installée, protégée contre les chocs.
- Lors du raccordement d'appareils électriques aux prises de courant, veillez à ce que les câbles ne touchent pas ou ne soient pas à proximité de la porte de l'appareil chaud.
- L'appareil ne doit pas être raccordé à l'aide d'un prolongateur, d'une prise multiple ou d'un raccordement multiple. Risque d'incendie.
- Veillez à ne pas écraser ou endommager la fiche secteur (si tel est le cas) et le câble d'alimentation, situés à l'arrière de l'appareil.
- Après l'installation, assurez-vous que la prise murale est accessible.

- Ne tirez pas sur le câble d'alimentation électrique pour débrancher l'appareil. Tirez toujours sur la fiche secteur (si tel est le cas).
- Ne remplacez et ne modifiez jamais le câble d'alimentation. Contactez votre service après-vente.

### Emploi

- Votre appareil est destiné à la cuisson des aliments. N'utilisez jamais l'appareil à des fins commerciales ou industrielles. Vous éviterez ainsi des risques matériels et corporels.
- Surveillez toujours l'appareil pendant son fonctionnement.
- Si l'appareil est en fonctionnement, écartez-vous toujours de l'appareil avant d'ouvrir la porte. De la vapeur brûlante peut s'en échapper. Risque de brûlure.
- N'utilisez jamais cet appareil s'il est en contact avec de l'eau. N'utilisez jamais cet appareil avec les mains mouillées.
- N'utilisez jamais l'appareil comme plan de travail ou comme plan de stockage.
- Au cours de l'utilisation, la surface de cuisson de l'appareil devient chaude. Risque de brûlure. Ne posez pas d'objets métalliques, comme par exemple des couvercles ou des couvercles de casseroles sur le plan de cuisson. Ils risqueraient de s'échauffer.
- Au cours de l'utilisation, l'intérieur de l'appareil devient chaud. Risque de brûlure. Utilisez des gants pour introduire ou retirer les accessoires et les plats.
- L'appareil et ses parties accessibles deviennent chauds pendant la cuisson. Prenez soin de ne pas toucher les éléments chauffants de l'appareil. Les jeunes enfants doivent être tenus à l'écart sauf s'ils font l'objet d'une surveillance continue.
- Faites attention en ouvrant la porte. Si vous utilisez des ingrédients contenant de l'alcool lors d'une cuisson, un mélange d'alcool et d'air facilement inflammable peut éventuellement se former. Risque d'incendie.
- Ne manipulez pas d'objets incandescents ou provoquant des étincelles ou du feu.

- Ne placez jamais, dans, sur ou à proximité de l'appareil, des produits inflammables ou des articles imprégnés de produits inflammables et/ou des objets susceptibles de fondre (en plastique ou en aluminium). Risque d'explosion ou d'incendie.
- Mettez à l'arrêt les zones de cuisson après chaque utilisation.
- Ne placez pas de récipients de cuisson vides sur les zones de cuisson et ne mettez pas ces dernières en fonctionnement sans récipient
- Ne laissez pas le contenu des récipients de cuisson s'évaporer. Cela peut endommager le récipient ou la table de cuisson.
- Évitez de laisser tomber des objets ou des récipients sur la table de cuisson. Cela pourrait l'endommager.
- Ne posez pas des récipients chauds sur le bandeau de commande, car la chaleur peut endommager l'appareil.
- Une grande prudence s'impose lors du retrait ou de l'installation des accessoires, afin d'éviter d'endommager l'émail de l'appareil.
- N'utilisez pas de récipients en fonte ou en aluminium ni de récipients dont le fond est endommagé. Ils risqueraient de rayer la table de cuisson.
- La décoloration de l'émail n'a aucune incidence sur les performances de l'appareil.
- Pour éviter tout endommagement ou décoloration de l'émail :
  - ne placez jamais d'ustensile, plat ou accessoire, directement sur la sole du four et ne le recouvrez jamais de papier aluminium ;
  - ne versez jamais d'eau chaude directement dans l'appareil ;
  - une fois la cuisson terminée, ne laissez jamais d'aliments ou de plats humides à l'intérieur de l'appareil.
- N'exercez jamais de pression sur la porte ouverte.
- Ne placez pas de matériaux inflammables dans le compartiment au-dessous du four. Ne rangez à l'intérieur que des accessoires résistants à la chaleur (le cas échéant).
- Ne couvrez pas les orifices d'évacuation du four. Ils sont situés à l'arrière de la surface supérieure (le cas échéant).
- Veillez à ne poser sur la table aucun objet susceptible de fondre.
- Si vous avez un stimulateur cardiaque implantable, tenez votre torse à un écart minimum de 30 cm des zones de cuisson à induction pendant leur fonctionnement.
- N'utilisez pas l'appareil lors d'une panne de courant.

## Entretien et nettoyage

- Avant toute opération d'entretien, assurez-vous que l'appareil est froid. Risque de brûlure. Les vitres risquent de se briser.
- L'appareil doit rester propre en permanence. L'accumulation de graisses ou d'autres résidus alimentaires pourrait provoquer un incendie.
- Veillez à nettoyer le four de façon régulière afin de maintenir le revêtement en bon état.
- Pour votre sécurité et celle de vos biens, nettoyez l'appareil uniquement avec de l'eau et un détergent doux. N'utilisez jamais de produits inflammables ou corrosifs.
- Ne nettoyez jamais l'appareil à l'aide de nettoyeurs à vapeur, de nettoyeurs à haute pression, d'objets coupants, de produits de nettoyage abrasifs, d'éponges abrasives ou de produits anti-taches.
- Si vous utilisez un vaporisateur pour four, respectez les consignes d'utilisation du fabricant. Ne vaporisez aucun produit, quel qu'il soit, sur les éléments et la sonde du thermostat (si disponible).
- N'utilisez jamais de produits abrasifs ou de grattoirs métalliques pour nettoyer la vitre de la porte. La surface thermo-résistante du verre intérieur risque de se briser et d'éclater.
- Quand les vitres de la porte sont endommagées, elles perdent leur résistance et risquent de se briser. Vous devez les remplacer. Contactez votre service après-vente.
- Soyez prudent lorsque vous retirez la porte de l'appareil. La porte est lourde.
- Les ampoules utilisées dans cet appareil sont spéciales et destinées uniquement à un usage avec des appareils ménagers. Elles ne peuvent pas être employées pour éclairer une habitation.

- Utilisez une ampoule de puissance similaire et spécifiquement conçue pour les appareils ménagers pour remplacer celle usagée.
- Débranchez l'appareil électriquement avant de remplacer l'éclairage du four. Risque de choc électrique. Laissez d'abord l'appareil refroidir. Risque de brûlure.
- Ne nettoyez pas l'émail catalytique.

### Service après-vente

- Toute intervention ou réparation sur votre appareil ne doit être effectuée que par un professionnel qualifié. Contactez votre service après-vente.

- Utilisez exclusivement des pièces d'origine.

### Mise au rebut de l'appareil

- Pour éviter tout risque corporel ou matériel :
  - Débranchez l'appareil électriquement.
  - Coupez le câble d'alimentation au ras de l'appareil et mettez-le au rebut.
  - Éliminez le dispositif de verrouillage de porte. Cela évite que des enfants ou de petits animaux puissent se trouver enfermés dans l'appareil. Risque d'asphyxie.

## DESCRIPTION DE L'APPAREIL

### Vue d'ensemble

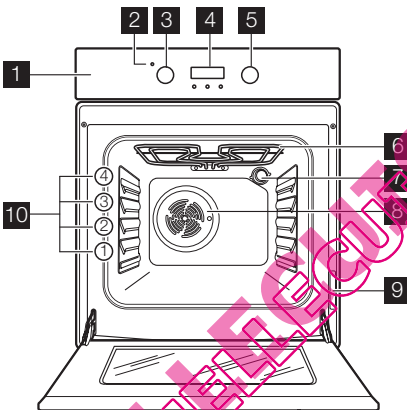

- 1** Bandeau de commande
- 2** Indicateur de température (sur le bandeau de commande)
- 3** Thermostat du four
- 4** Affichage
- 5** Sélecteur de fonctions du four
- 6** Gril
- 7** Éclairage du four
- 8** Ventilateur
- 9** Plaque signalétique
- 10** Gradins

## Description de la table de cuisson

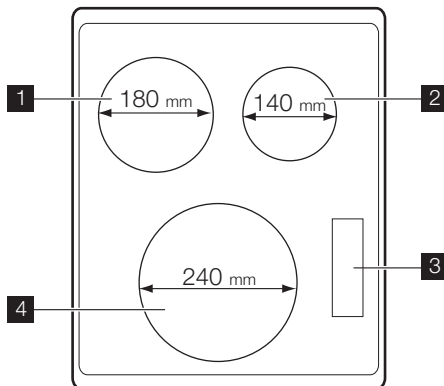

- 1** Zone de cuisson à induction 1 800 W, avec fonction Booster 2 800 W
- 2** Zone de cuisson à induction 1 400 W, avec fonction Booster 2 500 W
- 3** Afficheur
- 4** Zone de cuisson à induction 2 400 W, avec fonction Booster 3 300 W

## Accessoires du four

### • Grille du four

Elle permet de poser les plats (rôtis, gratins), les moules à pâtisserie et de faire des grillades.

### • Plateau multi-usages

Pour gâteaux et biscuits.

### • Tiroir de rangement

Un tiroir de rangement est présent sous la cavité du four.

- ⚠ Avertissement** Le tiroir de rangement est susceptible de chauffer lorsque l'appareil est en marche.

## AVANT LA PREMIÈRE UTILISATION

- ⚠ Avertissement** Reportez-vous au chapitre « Consignes de sécurité ».
- ⚠ Attention** Pour ouvrir la porte du four, saisissez toujours la poignée au centre.

### Réglage de l'heure du jour

- i** Le four ne fonctionne que si l'heure du jour est réglée.

Réglez l'heure du jour à l'aide de la touche "+" ou "-".

Après 5 secondes environ, le voyant cesse de clignoter et l'heure du jour réglée s'affiche.

- i** Pour modifier l'heure aucune fonction automatique (Durée |→| ou Fin →|) ne doit pas être activée en même temps.

### Premier nettoyage

- Retirez tous les accessoires de l'appareil.
- Nettoyez l'appareil avant de l'utiliser pour la première fois.

**Important** Reportez-vous au chapitre « Entretien et nettoyage ».

### Préchauffage

1. Fonction de réglage et température maximale.
2. Laissez l'appareil fonctionner sans aliments pendant environ 1 heure.
3. Fonction de réglage et température maximale.
4. Laissez l'appareil fonctionner sans aliments pendant environ 10 minutes.

Lorsque vous branchez l'appareil ou en cas de coupure de courant, le voyant de la fonction de l'horloge clignote automatiquement.



5. Fonction de réglage  et température maximale.
6. Laissez l'appareil fonctionner sans aliments pendant environ 10 minutes. Cela a pour but de brûler les résidus dans l'appareil. Les accessoires peuvent devenir

plus chauds que d'habitude. Lorsque l'on préchauffe l'appareil pour la première fois, il peut y avoir des dégagements d'odeur et de fumée. Ceci est tout à fait normal. Vérifiez que la ventilation environnante est suffisante.



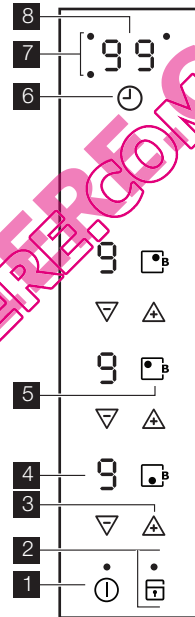

## TABLE DE CUISSON - UTILISATION QUOTIDIENNE

 **Avertissement** Reportez-vous au chapitre « Consignes de sécurité ».

### Description du bandeau de commande



### Les touches sensibles permettent de commander l'appareil.





	Touche sensitive	FONCTION
1		Mise en fonctionnement et mise à l'arrêt de la table de cuisson.
2		Verrouillage et déverrouillage du bandeau de commande.
3		Augmentation ou réduction de la température ou de la durée sélectionnée.
4	Indicateur du niveau de cuisson	Indique le niveau de cuisson.
5		Activation de la fonction Booster.
6		Sélection de la zone de cuisson pour laquelle vous avez réglé le temps de cuisson.
7	Voyants indicateurs des zones de cuisson	Indiquent la zone pour laquelle vous avez réglé le temps de cuisson.

	Touche sensitive	FONCTION
8	Affichage du minuteur	Indique le temps de cuisson que vous avez réglé.

### Mise en fonctionnement et mise à l'arrêt



Appuyez sur  pendant 1 seconde pour mettre l'appareil en fonctionnement ou à l'arrêt.

### Niveau de cuisson

Appuyez sur  pour augmenter le niveau de cuisson. Appuyez sur  pour diminuer le niveau de cuisson. L'affichage indique le niveau de cuisson. Appuyez sur  et sur  simultanément pour le désactiver.

### Affichage des niveaux de cuisson

#### Des voyants confirment l'activation des fonctions sélectionnées

Affichage	Description
	La zone de cuisson est à l'arrêt
	La zone de cuisson est en fonctionnement
	Fonction Booster
	Anomalie de fonctionnement
	La zone de cuisson est encore chaude (chaleur résiduelle)
	La sécurité enfants est activée
	Utilisation d'un ustensile de cuisine non adapté ou trop petit ou absence d'ustensile sur la zone de cuisson
	L'arrêt de sécurité est activé

### Voyant de chaleur résiduelle

Le voyant de chaleur résiduelle s'allume lorsqu'une zone de cuisson est chaude.

 **Avertissement** La chaleur résiduelle peut être source de brûlures.

### Activation/désactivation de la fonction Booster

La fonction Booster vous permet d'augmenter la puissance des zones de cuisson à induction. La fonction Booster est activée pendant une durée maximum de 10 minutes. La zone de cuisson revient ensuite automatiquement au niveau de cuisson maximum (9). Pour l'activer, appuyez sur , le voyant situé au dessus s'allume. Pour la désactiver, appuyez sur un niveau de cuisson (1-9).



### Gestion du niveau de puissance

Le dispositif de gestion de la puissance répartit la puissance disponible entre les deux zones de cuisson arrière. La fonction Booster augmente la puissance sur une zone de cuisson de la paire en la portant au niveau

maximum et réduit automatiquement la puissance de l'autre zone de cuisson couplée. L'affichage indique en alternance la puissance maximum et celle de la zone correspondante.

### Mise à l'arrêt automatique

#### La table de cuisson est automatiquement mise à l'arrêt si :

- Toutes les zones de cuisson sont mises à l'arrêt. .
- Vous ne réglez pas le niveau de cuisson après avoir mis la table en fonctionnement.
- Vous avez posé un objet (casserole, chiffon, etc.) sur une touche sensitive pendant plus de 10 secondes. Un signal sonore retentit pendant un court instant, et la table de cuisson se met à l'arrêt. Enlevez l'objet ou nettoyez le bandeau de commande.
- Vous n'avez pas mis à l'arrêt la zone de cuisson ou n'avez pas modifié le niveau de cuisson après un certain temps. Voir tableau.  s'allume.



## Temporisation de l'arrêt automatique

Niveau de cuisson	① - ②	③ - ④	⑤	⑥ - ⑨
Arrêt au bout de	6 heures.	5 heures.	4 heures.	1,5 heures.

### Utilisation du minuteur

Utilisez le minuteur pour régler la durée de fonctionnement de la zone de cuisson sélectionnée le temps d'une cuisson.

### Réglez le minuteur après avoir choisi la zone de cuisson.

Vous pouvez régler le niveau de cuisson avant de régler le minuteur, ou après.

- **Sélection d'une zone de cuisson** : appuyez plusieurs fois sur  $\odot$  jusqu'à ce que le voyant de la zone de cuisson souhaitée s'allume.
- **Départ ou modification de la durée du minuteur** : appuyez sur  $\triangle$  ou  $\nabla$  du minuteur pour régler la durée (00 - 99 minutes). Lorsque le voyant de la zone de cuisson clignote plus lentement, le décompte de la durée est activé.
- **Arrêt du minuteur** : sélectionnez la zone de cuisson avec  $\odot$  et appuyez sur  $\nabla$  pour désactiver le minuteur. Le décompte du temps restant s'effectue jusqu'à 00. Le voyant de la zone de cuisson s'éteint.
- **Contrôle du temps restant** : sélectionnez la zone de cuisson avec  $\odot$ . Le voyant de la zone de cuisson clignote plus rapidement. L'affichage indique le temps restant.

Dès que la durée sélectionnée est écoulée, un signal sonore retentit et 00 clignote. La zone de cuisson est mise à l'arrêt.

- **Désactivation du signal sonore** : appuyez sur  $\odot$ .

Vous pouvez vous servir du minuteur comme **sablier** lorsque vous n'utilisez pas les zones de cuisson. Appuyez sur  $\odot$ . Appuyez sur  $\triangle$  ou  $\nabla$  du minuteur pour régler la durée. Dès que la durée sélectionnée est écoulée, un signal sonore retentit et 00 clignote.

### Sécurité enfants

Ce dispositif permet d'éviter une utilisation involontaire de la table de cuisson.

### Activation de la Sécurité enfants

- Mettez la table de cuisson en fonctionnement avec  $\odot$ . **Ne sélectionnez aucun niveau de cuisson.**
- Appuyez sur  $\square$  jusqu'à ce qu'un signal sonore retentisse.
- Appuyez sur n'importe quel  $\triangle$ . Le symbole  $\square$  s'allume.
- Mettez l'appareil à l'arrêt.

### Désactivation de la Sécurité enfants

- Mettez la table de cuisson en fonctionnement à l'aide de  $\odot$ .  $\square$  s'allume.
- Appuyez sur  $\square$  jusqu'à ce qu'un signal sonore retentisse.
- Appuyez sur n'importe quel  $\nabla$ . Le symbole  $\square$  s'allume.
- Mettez l'appareil à l'arrêt.

### Bridage de la sécurité enfants le temps d'une cuisson

- Mettez la table de cuisson en fonctionnement à l'aide de  $\odot$ .  $\square$  s'allume.
- Appuyez  $\triangle$  et  $\nabla$  en même temps jusqu'à ce qu'un signal sonore retentisse.  $\square$  s'allume. **Réglez le niveau de cuisson dans les 10 secondes qui suivent.** Vous pouvez utiliser la table de cuisson. Lorsque l'on met à l'arrêt la table de cuisson à l'aide de  $\odot$ , le dispositif de sécurité enfants est de nouveau activé.

### Verrouillage

Vous pouvez verrouiller le bandeau de commande à l'exception de la touche  $\odot$ . Ce qui permet d'éviter une modification involontaire du niveau de cuisson par exemple. Réglez tout d'abord le niveau de cuisson. Pour démarrer cette fonction, appuyez sur  $\square$ . Le symbole  $\square$  s'allume pendant 4 secondes.

Le minuteur reste allumé.

Pour mettre à l'arrêt cette fonction, appuyez sur  $\square$ . Le niveau de cuisson précédent s'allume.

Lorsque vous mettez l'appareil à l'arrêt, vous désactivez également cette fonction.

## TABLE DE CUISSON - CONSEILS

**Récipients de cuisson compatibles avec les zones de cuisson à induction**

**Important** Les zones de cuisson à induction génèrent un champ électromagnétique qui génère à son tour une chaleur presque instantanée à l'intérieur des récipients de cuisson.

**Matériaux des ustensiles de cuisson**

- **adapté** : un fond en fonte, acier, acier émaillé, acier inoxydable ou avec plusieurs couches de métaux différents (conseillé par les fabricants).
- **non adapté** : aluminium, cuivre, laiton, verre, céramique, porcelaine.

**Les ustensiles de cuisine conviennent pour l'induction si**

- ... une petite quantité d'eau entre rapidement en ébullition sur la zone réglée à la puissance maximum..
- ... un aimant adhère au fond du récipient de cuisson.

**i** **Le fond du récipient de cuisson** doit être lisse, propre et sec, aussi plat et épais que possible avant chaque utilisation.

**Dimensions de l'ustensile** : Les zones de cuisson à induction s'adaptent automatiquement au diamètre du fond du récipient utilisé. Cependant, la zone magnétique au fond du récipient doit avoir un diamètre minimum égal à environ les 3/4 de la taille de la zone de cuisson.

**Bruits de fonctionnement****Si vous entendez**

- un craquement : l'ustensile est composé de différents matériaux (conception "sandwich").
- un sifflement : vous utilisez une ou plusieurs zones de cuisson avec la fonction Booster et l'ustensile est composé de différents matériaux (conception "sandwich").
- un bourdonnement : vous utilisez la fonction Booster.
- un cliquètement : en cas de commutations électriques.
- un sifflement, bourdonnement : le ventilateur fonctionne.

**Ces bruits ne sont pas signe de dysfonctionnement de l'appareil et n'ont aucune incidence sur son bon fonctionnement.**

**Économie d'énergie**

- Si possible, couvrez toujours les récipients de cuisson avec un couvercle pendant la cuisson.
- Déposez toujours le récipient sur la zone de cuisson avant de mettre celle-ci en fonctionnement.

**Exemples de cuisson**

Les valeurs figurant dans le tableau suivant sont fournies à titre indicatif.

Niveau de cuisson	Adapté à :	Durée	Conseils
0	Position Arrêt		
1	Conserver les aliments cuits au chaud	Selon besoin	Couvrir
1-2	sauce hollandaise, faire fondre : beurre, chocolat, gélatine	5-25 min	Remuer de temps en temps
1-2	Solidifier : omelettes, œufs au plat	10-40 min	Couvrir pendant la cuisson
2-3	riz et plats à base de riz. Cuisson de petites quantités de pomme de terre ou de légumes à la vapeur. Réchauffage des plats cuisinés	25-50 min	Ajouter au moins deux fois plus d'eau que de riz. Remuer car les aliments à base de lait se séparent durant la cuisson

Niveau de cuisson	Adapté à :	Durée	Conseils
3-4	Faire cuire à la vapeur les légumes, le poisson à l'étuvée, la viande	20-45 min	Ajouter quelques cuillères à soupe de liquide
4-5	Faire bouillir des pommes de terre	20-60 min	Utiliser max. ¼ l d'eau pour 750 g de pommes de terre
4-5	Cuisson de grandes quantités d'aliments, ragoûts et soupes	60-150 min	Ajouter jusqu'à 3 l de liquide, plus les ingrédients
6-7	Cuisson à feu doux : des escalopes, des cordons bleus de veau, des côtelettes, des rissoles, des saucisses, du foie, des œufs, des crêpes, des beignets	Selon besoin	Retourner à mi-cuisson
7-8	Cuisson à température élevée des pommes de terre rissolées, côtelettes de filet, steaks	5-15 min	Retourner à mi-cuisson
9	Faire bouillir de grandes quantités d'eau, cuire des pâtes, griller la viande (goulasch, bœuf en daube), cuisson des frites		

La fonction Booster convient pour faire chauffer de grands volumes d'eau.

## TABLE DE CUISSON - ENTRETIEN ET NETTOYAGE

**⚠ Avertissement** Reportez-vous au chapitre « Consignes de sécurité ».

Nettoyez l'appareil après chaque utilisation. Utilisez toujours des récipients de cuisson dont le fond est propre et sec, lisse et plat.

**⚠ Avertissement** Les objets tranchants et les produits de nettoyage agressifs ou abrasifs endommagent l'appareil. Par mesure de sécurité, il est interdit de nettoyer la table de cuisson avec un appareil à jet de vapeur ou à haute pression.

**i** Les égratignures ou les taches sombres sur la vitrocéramique n'ont aucune influence sur le fonctionnement de l'appareil.

Retrait des salissures :

1. – **Retirez immédiatement :** plastique fondu, feuilles plastiques et aliments sucrés. En cas de non-respect de cette consigne, la salissure risque d'endommager l'appareil. Utilisez un racloir spécial pour la vitre. Tenez le racloir incliné sur la surface vitrée et faites glisser la lame du racloir pour enlever les salissures.
- **Une fois que l'appareil s'est suffisamment refroidi, enlevez :** les cerne de calcaire, traces d'eau, projections de graisse, décolorations métalliques luisantes. Utilisez un agent de nettoyage spécial pour vitrocéramique ou acier inoxydable.
2. Nettoyez l'appareil à l'aide d'un chiffon humide et un peu de détergent.
3. Et enfin, **essuyez l'appareil à l'aide d'un chiffon propre.**

## FOUR - UTILISATION QUOTIDIENNE

**⚠ Avertissement** Reportez-vous au chapitre « Consignes de sécurité ».

## Activation et désactivation de l'appareil

1. Mettez le sélecteur du four sur la fonction du four désirée.
2. Tournez le thermostat sur la température désirée.  
L'indicateur de température s'allume lorsque la température du four augmente.
3. Pour désactiver l'appareil, tournez la manette de commande du four et le thermostat sur la position Arrêt (« OFF »).

## Ventilateur de refroidissement

Lorsque l'appareil est en fonctionnement, le ventilateur de refroidissement s'enclenche

automatiquement afin de maintenir les parois de l'appareil froides. Lorsque le four est mis à l'arrêt, le ventilateur de refroidissement s'arrête.

## Thermostat de sécurité

Afin d'éviter tout risque de surchauffe (résultant d'une utilisation incorrecte de l'appareil ou d'un composant défectueux), le four est doté d'un thermostat de sécurité destiné à couper l'alimentation électrique. Le four se remet automatiquement en fonctionnement en cas de baisse de température.

## Fonctions du four

Fonction du four		Utilisation
0	Position ARRÊT	L'appareil est à l'ARRÊT.
— —	Cuisson traditionnelle	La chaleur est produite tant par l'élément chauffant supérieur que par l'élément chauffant inférieur. Pour cuire et rôtir sur un seul niveau.
↓	Élément chauffant inférieur	La chaleur provient uniquement de la partie inférieure du four. Pour la cuisson de gâteaux au fond croustillant.
↑	Élément chauffant supérieur	La chaleur provient uniquement de la partie supérieure du four. Pour terminer la cuisson des plats.
☞	Gril	Pour faire griller des aliments peu épais en petites quantités au centre de la grille. Pour faire des toasts. <b>La température maximale pour cette fonction est de 210 °C</b>
☼	Chaleur tournante	Cette fonction permet de cuire ou de rôtir simultanément sur plusieurs gradins des aliments nécessitant une température de cuisson identique, sans que les odeurs ne se mélangent.
✱	Décongélation	Décongèle les aliments surgelés. La manette du thermostat doit être placée sur Arrêt (Off).

## FOUR - FONCTIONS DE L'HORLOGE



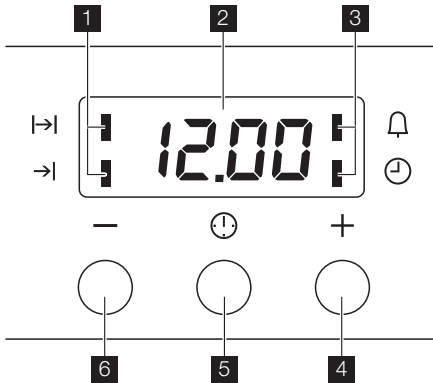



## Affichage

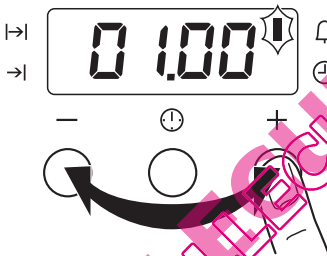





- 1 Symboles des fonctions
- 2 Indication du temps
- 3 Symboles des fonctions
- 4 Touche « + »
- 5 Touche de sélection
- 6 Touche « - »



## Réglage des fonctions de l'horloge





2. Pour régler la fonction Minuteur , Durée  ou Fin , appuyez sur la touche " + " ou " - ". Le voyant de la fonction correspondante s'allume. Dès que la durée est écoulée, le voyant de la fonction clignote et un signal sonore retentit pendant 2 minutes.
-  Avec les fonctions Durée  et Fin , le four se met à l'arrêt automatique.
3. Appuyez sur n'importe quelle touche pour stopper le signal sonore.

1. Appuyez plusieurs fois sur la touche de sélection jusqu'à ce que le symbole de la fonction souhaitée clignote.

Fonction de l'horloge		Application
	Heure du jour	Affiche l'heure du jour. Pour régler, modifier ou vérifier l'heure du jour.
	Compte-minutes	Pour régler le minuteur. Une fois la durée écoulée, un signal sonore retentit. <b>Cette fonction n'a aucune incidence sur le fonctionnement du four.</b>
	Durée	Pour régler la durée de fonctionnement du four.
	Fin	Pour régler l'heure de fin de cuisson d'une fonction.

-  Les fonctions Durée  et Fin  peuvent être utilisées simultanément, pour mettre le four en fonctionnement ou à

l'arrêt automatique à une heure différée. Dans ce cas, réglez Durée , puis Fin .

## Annulation des fonctions de l'horloge

1. Appuyez plusieurs fois sur la touche Sélection jusqu'à ce que le symbole de la fonction souhaitée clignote.

2. Appuyez sur la touche " - " et maintenez-la appuyée. La fonction de l'horloge s'éteint après quelques secondes.

## FOUR - CONSEILS

**⚠ Attention** Pour faire cuire des gâteaux très juteux, utilisez une lèchefrite. Les jus de fruits laissent des taches qui sont ensuite indélébiles sur l'émail.

- Le four dispose de quatre niveaux de gradins. Comptez les niveaux de gradins à partir du bas de l'appareil.
- Vous pouvez cuisiner simultanément des plats différents sur deux niveaux différents. Pour cela, placez les grilles sur le niveau 1 et sur le niveau 3.
- De l'humidité peut se déposer dans l'enceinte de l'appareil ou sur les vitres de la porte. Ce phénomène est normal. Veillez à reculer un peu lorsque vous ouvrez la porte du four en fonctionnement. Pour diminuer la condensation, faites fonctionner l'appareil 10 minutes avant d'enfourner vos aliments.
- Essayez la vapeur avant et après l'utilisation de l'appareil.
- Ne placez jamais d'aluminium ou tout autre ustensile, plat et accessoire directement en contact avec le bas de votre four (sole). Ceci entraînerait une détérioration de l'émail et modifierait les résultats de cuisson.

### Pâtisseries

- Avant toute cuisson, faites préchauffer le four pendant environ 10 minutes.
- N'ouvrez la porte du four qu'aux 3/4 du temps de cuisson

### Cuisson traditionnelle

Préparations	Poids (g)	Accessoire	Gratin	Temps de préchauffage (minutes)	Température (°C)	Durée de cuisson (minutes)
Languettes de pâte feuilletée	250	émaillé	3	-	150	25-30
Galette	1000	émaillé	2	10	160-170	30-35
Brioche aux pommes	2000	émaillé	3	-	170-190	40-50

- Si vous utilisez deux plaques de cuisson en même temps, laissez un gradin libre entre les deux.

### Cuisson de la viande et du poisson

- Ne cuisez pas de morceaux de viande pesant moins de 1 kg. Faire cuire de trop petits morceaux risque de donner des viandes trop sèches.
- Pour les aliments très gras, utilisez une lèchefrite pour éviter de salir le four de manière irréversible.
- Avant de couper la viande, laissez-la reposer pendant environ 15 minutes afin d'éviter que le jus ne s'écoule.
- Pour éviter qu'une trop grande quantité de fumée ne se forme dans le four, ajoutez de l'eau dans la lèchefrite. Pour éviter que la fumée ne se condense, ajoutez à nouveau de l'eau à la lèchefrite à chaque fois qu'elle n'en contient plus.

### Temps de cuisson

Les temps de cuisson varient en fonction de la composition, des ingrédients et de la quantité de liquide que contient chaque plat.

Surveillez toujours l'appareil pendant son fonctionnement. Annotez les meilleurs réglages (niveau de cuisson, temps de cuisson, etc.) en fonction des ustensiles et des recettes lors de vos expériences de cuisson.

Préparations	Poids (g)	Accessoire	Gratin	Temps de préchauffage (minutes)	Température (°C)	Durée de cuisson (minutes)
Tarte aux pommes	1200+1200	2 plaques rondes à revêtement aluminium (diam. : 20 cm)	1	15	180-200	50-60
Petits gâteaux	500	émaillé	2	10	160-180	25-30
Gâteau spongieux sans graisse	350	1 plaque ronde à revêtement aluminium (diam. : 26 cm)	1	10	160-170	25-30
Gâteau couronne	1500	émaillé	2	-	160-170	45-55 <sup>1)</sup>
Volaille entière	1350	grille de four au gratin 2, plat à rôtir au gratin 1	2	-	200-220	60-70
Demi-volaille	1300	grille de four au gratin 3, plat à rôtir au gratin 1	3	-	190-210	30-35
Côtelette de porc	600	grille de four au gratin 3, plat à rôtir au gratin 1	3	-	190-210	30-35
Flan, pain	800	émaillé	2	20	230-250	10-15
Gâteau fourré au levain	1200	émaillé	2	10-15	170-180	25-35
Pizza	1000	émaillé	2	10-15	200-220	30-40
Gâteau au fromage	2600	émaillé	2	-	170-190	60-70
Flan suisse aux pommes	1900	émaillé	1	10-15	200-220	30-40
Gâteau de Noël	2400	émaillé	2	10-15	170-180	55-65 <sup>2)</sup>
Quiche lorraine	1000	1 plaque ronde (diam. : 26 cm)	1	10-15	220-230	40-50

Préparations	Poids (g)	Accessoire	Gratin	Temps de préchauffage (minutes)	Température (°C)	Durée de cuisson (minutes)
Pain paysan	750+750	2 plaques rondes à revêtement aluminium (diam. : 20 cm)	1	18 <sup>3)</sup>	180-200	60-70
Gâteau spongieux roumain	600+600	2 plaques rondes à revêtement aluminium (diam. : 25 cm)	2/2	10	160-170	40-50
Gâteau spongieux roumain - traditionnel	600+600	2 plaques rondes à revêtement aluminium (diam. : 20 cm)	2/2	-	160-170	30-40
Petits pains levés	800	émailé	2	10-15	200-210	10-15
Génoise roulée	500	émailé	1	10	150-170	15-20
Meringue	400	émailé		-	100-120	40-50
Crumble	1500	émailé	3	10-15	180-190	25-35
Gâteau marbré	600	émailé	3	10	160-170	25-35
Gâteau au beurre	600	émailé	2	10	180-200	20-25

1) Après avoir mis à l'arrêt l'appareil, laissez reposer le gâteau dans le four pendant 7 minutes.

2) Après avoir mis à l'arrêt l'appareil, laissez reposer le gâteau dans le four pendant 10 minutes.

3) Réglez la température sur 250 °C pour le préchauffage.

### Chaleur tournante

Préparations	Poids (g)	Accessoire	Gratin	Préchauffage (en minutes)	Température (°C)	Temps de cuisson (minutes)
Languettes de pâte feuilletée	250	en émail	3	10	150-160	20-30
Languettes de pâte feuilletée	250 + 250	en émail	1/3	10	140-150	25-30
Languettes de pâte feuilletée	250 + 250 + 250	en émail	1/2/4	10	150-160	30-35
Galette	1000	en émail	2	10	150-160	30-40



Préparations	Poids (g)	Accessoire	Gratin	Préchauffage (en minutes)	Température (°C)	Temps de cuisson (minutes)
Galette	1000 + 1000	en émail	1/3	10	140-150	45-55
Galette	1000 + 1000 + 1000	en émail	1 / 2 / 4	10	140-150	55-65
Brioche aux pommes	2000	en émail	3	10	170-180	40-50
Tarte aux pommes	1200 + 1200	2 plaques rondes aluminées (diamètre : 20 cm)	2/3	10	170-180	50-60
Petits gâteaux	500	en émail	3	10	140-150	30-35
Petits gâteaux	500 + 500	en émail	1/3	10	140-150	25-30
Petits gâteaux	500 + 500 + 500	en émail	1/2/4	10	150-160	25-30
Gâteau spongieux sans graisse	350	1 plaque ronde aluminée (diamètre : 26 cm)	3	10	150-160	30-40
Gâteau couronne	1200	en émail	3	-	150-160	40-50 <sup>1)</sup>
Volaille entière	1400	gratin du four sur le niveau 2, plaque de la rôtissoire sur le niveau 1	2	-	170-190	50-60
Côtelette de porc	600	gratin du four sur le niveau 3, plaque de la rôtissoire sur le niveau 1	3	-	180-200	30-40
Flan pâtisier	800	en émail	2	15	230-250	10-15
Gâteau leve fourré	1200	en émail	3	20-30	160-170	20-30
Pizza	1000 + 1000	en émail	1/3	-	180-200	50-60
Tarte au fromage	2600	en émail	2	-	150-170	60-70
Flan pâtisier aux pommes	1900	en émail	3	15	180-200	30-40
Gâteau de Noël	2400	en émail	3	10	150-170	50-60 <sup>2)</sup>
Quiche lorraine	1000	1 plaque ronde (diamètre : 26 cm)	2	15	210-230	35-45

Préparations	Poids (g)	Accessoire	Gratin	Préchauffage (en minutes)	Température (°C)	Temps de cuisson (minutes)
Pain paysan	750+750	2 plaques rondes aluminées (diamètre : 20 cm)	3	15 <sup>3)</sup>	180-190	50-60
Gâteau spongieux roumain	600+600	2 plaques rondes aluminées (diamètre : 25 cm)	2/2	10	150-170	40-50
Gâteau spongieux roumain - traditionnel	600+600	2 plaques rondes aluminées (diamètre : 20 cm)	2/2	-	160-170	30-40
Petits pains levés	800	en émail	3	10	180-200	10-15
Petits pains levés	800 + 800	en émail	1/3	10	180-200	15-20
Génoise roulée	500	en émail	3	10	150-170	10-15
Meringue	400	en émail	2	-	100-120	50-60
Meringue	400 + 400	en émail	1/3	-	100-120	55-65
Meringue	400 + 400 + 400	en émail	1/2/4	-	115-125	65-75
Crumble allemand	1500	en émail	2	10	170-180	20-30
Gâteau marbré	600	en émail	2	10	150-170	20-30
Gâteau au beurre	600 + 600	en émail	1/3	10	150-170	20-30

1) Une fois le four à l'arrêt, ne sortez pas immédiatement le gâteau. Laissez-le en effet reposer pendant 7 minutes.

2) Une fois le four à l'arrêt, ne sortez pas immédiatement le gâteau. Laissez-le en effet reposer pendant 10 minutes.

3) Pour préchauffer le four, réglez sa température sur 230 °C.

## FOUR - ENTRETIEN ET NETTOYAGE

**⚠ Avertissement** Reportez-vous au chapitre « Consignes de sécurité ».

- Nettoyez la façade du four à l'aide d'une éponge humide additionnée d'eau savonneuse.
- Utilisez les produits spécifiques vendus dans le commerce pour l'entretien des surfaces en métal.
- Nettoyez l'appareil après chaque utilisation. Les salissures s'éliminent alors plus facilement et ne risquent pas de brûler.
- En cas de salissures importantes, nettoyez à l'aide de produits spécifiques pour four.

- Lavez tous les accessoires du four avec un chiffon doux humide additionné d'eau savonneuse après chaque utilisation et séchez-les.
- Si vous avez des accessoires anti-adhérents, ne les nettoyez pas avec des produits agressifs, des objets pointus, ou en lave-vaisselle. Vous risqueriez de détruire le revêtement anti-adhérent !

### Panneaux catalytiques

Les panneaux catalytiques sont auto-nettoyants. Ils absorbent la graisse qui s'accumule lorsque l'appareil est en marche. Pour faciliter le processus d'auto-nettoyage, retirez les accessoires de l'appareil et

faites chauffer le four à vide à la température maximale pendant environ une heure.

- ❗ • La décoloration de la surface catalytique est sans effet sur les propriétés catalytiques.
- Pour éviter tout endommagement de la surface catalytique, ne nettoyez pas les panneaux catalytiques avec des produits décapants, des abrasifs, du savon ou d'autres produits nettoyants.

### Nettoyage de la porte du four

La porte du four est équipée de deux vitres appliquées l'une derrière l'autre. Pour un nettoyage plus facile, il est possible de démonter la vitre interne et la porte du four.

⚠ **Avertissement** Si vous tentez d'extraire le panneau interne de la vitre lorsque la porte est encore installée sur le four, celle-ci pourrait se refermer brutalement du fait de son allègement et vous blesser.

⚠ **Avertissement** Ne nettoyez pas la porte du four tant que les panneaux en verre sont encore chauds. La vitre pourrait se briser et voler en éclats.

⚠ **Avertissement** Si les panneaux en verre de la porte présentent des éclats ou des rayures profondes, le verre est fragilisé. Ils doivent être remplacés pour éviter qu'ils ne se brisent. Pour plus d'informations, veuillez vous adresser au Service Après-vente.

### Retrait de la porte du four et de la vitre

1. Ouvrez complètement la porte.

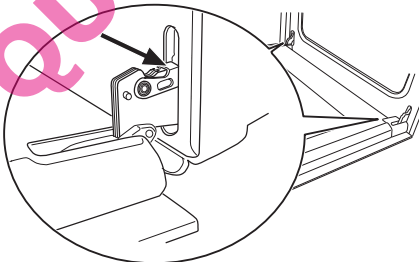

2. Soulevez les leviers sur les 2 charnières et basculez-les vers l'avant.

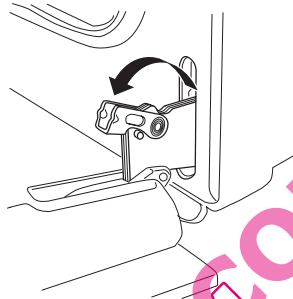

3. Fermez la porte du four jusqu'à la première position d'accrochage (à moitié). Retirez délicatement la porte du four en dehors de son logement.

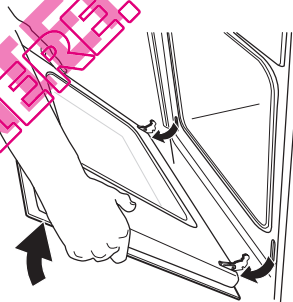

4. Déposez-la sur un support doux et plan, par exemple une couverture, afin d'éviter de la rayer. Utilisez un tournevis pour enlever les 2 vis du bord inférieur de la porte.

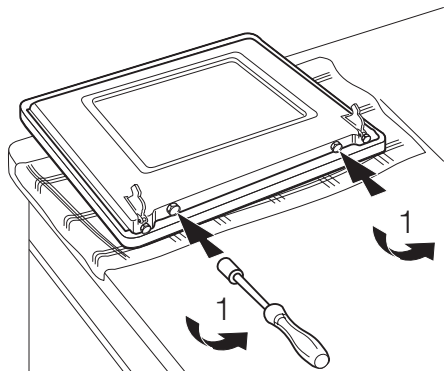

**Important** Ne perdez pas les vis

5. Utilisez une spatule de bois ou de plastique ou un objet similaire pour ouvrir la porte intérieure  
Saisissez l'extérieur de la porte, et poussez l'intérieur contre le bord supérieur de la porte

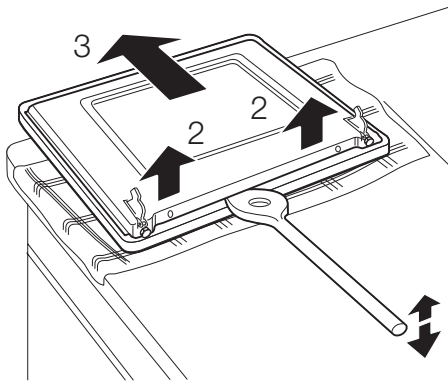

6. Soulevez l'intérieur de la porte  
7. Nettoyez l'intérieur de la porte  
Lavez la vitre avec de l'eau savonneuse.  
Séchez-la soigneusement.

**!** **Avertissement** Lavez la vitre uniquement avec de l'eau savonneuse. N'utilisez pas de produit corrosif ou abrasif, d'objets pointus, de détachants ou de tampons à recycler. Ils risquent d'endommager la vitre de la porte du four.

### Remise en place de la porte et de la vitre.

Une fois le nettoyage terminé, remplacez la porte du four. Pour ce faire, suivez la même procédure dans l'ordre inverse.

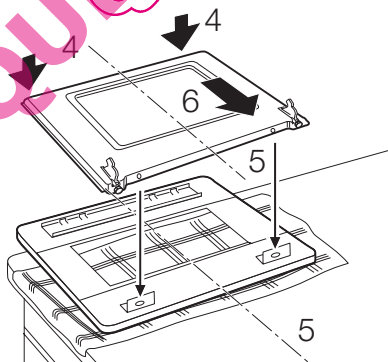

### **i** Appareils en acier inoxydable ou en aluminium :

Il est conseillé de nettoyer la porte du four à l'aide d'une éponge humide seulement. Séchez-la ensuite avec un chiffon doux.

N'utilisez jamais d'éponges métalliques, de substances acides ou abrasives susceptibles d'abîmer le revêtement du four. Nettoyez le bandeau de commande du four en observant ces précautions

### Retrait du tiroir

Le tiroir situé sous le four peut être retiré pour pouvoir être nettoyé plus facilement.

Retrait du tiroir

1. Tirez le tiroir jusqu'à la butée.

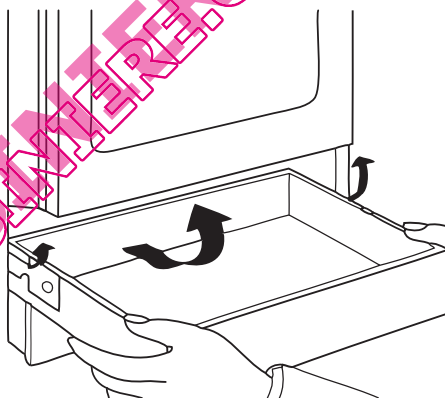

2. Soulevez lentement le tiroir.  
3. Sortez complètement le tiroir.

### Installation du tiroir

Pour réinstaller le tiroir, suivez les étapes ci-dessus en sens inverse.

**!** **Avertissement** Ne stockez pas d'objets inflammables (matériel de nettoyage, sacs en plastique, gants de cuisine, papier ou produits de nettoyage en vaporisateurs) dans le tiroir. Lors de l'utilisation du four, le tiroir du four devient très chaud. Risque d'incendie.

### Éclairage du four

**!** **Avertissement** Attention ! Risque de choc électrique !

### Avant de remplacer l'éclairage du four :

- Mettez le four à l'arrêt.

- Retirez les fusibles de la boîte à fusibles ou coupez le disjoncteur.
- i** Placez un chiffon sur la sole du four afin de protéger l'ampoule du four et le cache en verre.
1. Retirez le diffuseur en verre en le tournant dans le sens inverse des aiguilles d'une montre.
  2. Nettoyez-le.
  3. remplacez l'ampoule du four par une ampoule résistant à une chaleur pouvant atteindre les 300 °C. Utilisez le même type d'ampoule pour four.
  4. Remplacez le diffuseur en verre.

## EN CAS D'ANOMALIE DE FONCTIONNEMENT

Anomalie	Cause probable	Solution
L'appareil ne fonctionne pas du tout.	Le fusible dans la boîte à fusibles a disjoncté.	Vérifiez le fusible. Si les fusibles disjonctent à plusieurs reprises, faites appel à un electricien agréé.
L'appareil ne fonctionne pas du tout.	Vous avez appuyé sur 2 touches sensibles ou plus en même temps.	N'effleurez qu'une seule touche sensitive à la fois.
L'appareil ne fonctionne pas du tout.	Il y a de l'eau ou des projections de graisse sur le bandeau de commande.	Nettoyez le bandeau de commande.
L'appareil ne fonctionne pas du tout.	La sécurité enfants ou le verrouillage des touches est activé(e).	Consultez le chapitre « Four - Utilisation quotidienne ».
L'appareil ne fonctionne pas du tout.	L'appareil est hors tension.	Mettez l'appareil en fonctionnement.
Le four ne chauffe pas.	Les réglages souhaités n'ont pas été effectués.	Vérifiez que les réglages sont corrects.
L'éclairage du four ne fonctionne pas.	L'éclairage du four est défectueux.	Remplacez l'ampoule du four.
De la vapeur et de la condensation se déposent sur les aliments et dans le four.	Le plat est resté trop longtemps dans le four.	Une fois la cuisson terminée, ne gardez pas les plats au four plus de 15 à 20 minutes.
Les voyants de chaleur résiduelle ne s'affichent pas.	La zone de cuisson n'est pas chaude car elle n'a été activée que pendant un court laps de temps.	Si la zone de cuisson a eu assez de temps pour devenir chaude, faites appel à votre service après-vente.
La zone de cuisson ramène le réglage de température à  .	Vous avez recouvert une ou plusieurs touches sensibles ou il y a de l'eau ou des projections de graisse sur le bandeau de commande.	Enlevez ce qui recouvre les touches sensibles. Nettoyez le bandeau de commande.
Un signal sonore retentit lorsque l'appareil est mis hors tension.	Vous avez recouvert une ou plusieurs touches sensibles.	Enlevez ce qui recouvre les touches sensibles.
Le niveau de cuisson fluctue.	Le dispositif de gestion de la puissance est activé.	Reportez-vous au chapitre « Gestion de puissance ».

Anomalie	Cause probable	Solution
Un signal sonore retentit. L'appareil s'active et se désactive. Après 5 secondes, le signal sonore retentit à nouveau.	Vous avez recouvert ①.	Enlevez ce qui recouvre la touche sensitive.
[-] s'allume.	L'arrêt automatique est activé.	Mettez l'appareil à l'arrêt puis remettez-le en fonctionnement.
[-] s'allume.	La protection anti-surchauffe de la zone de cuisson est activée.	Désactivez la zone de cuisson. Réactivez la zone de cuisson.
[F] s'allume.	Aucun récipient sur la zone de cuisson	Placez un récipient sur la zone de cuisson.
[F] s'allume.	Récipient de cuisson inadapté.	Utilisez un récipient de cuisson adapté.
[F] s'allume.	Le diamètre du fond du récipient est trop petit pour la zone de cuisson.	Déplacez le récipient sur une zone de cuisson plus petite.
Affichage de [E] et d'un chiffre.	L'appareil présente une anomalie.	Débranchez l'appareil de l'alimentation électrique pendant quelques minutes. Déconnectez le fusible de l'installation domestique. Reconnectez-le. Si [E] s'affiche à nouveau, contactez le service après-vente.
[E4] s'allume.	Le plat de cuisson s'est vidé de son eau ou vous avez utilisé un plat de cuisson inadapté. La protection anti-surchauffe de la zone de cuisson est activée. L'arrêt automatique est activé.	Mettez à l'arrêt l'appareil. Retirez le récipient de cuisson chaud. Après environ 30 secondes, rallumez la zone de cuisson. [E4] doit disparaître, l'indicateur de chaleur résiduel peut rester. Laissez le récipient refroidir et vérifiez le chapitre « Récipients de cuisson compatibles avec les zones de cuisson à induction ».

Si vous ne trouvez pas de solution au problème, veuillez contacter votre revendeur ou le service après-vente.

Les informations nécessaires au service après-vente figurent sur la plaque signalétique.

Nous vous recommandons de noter ces informations ici :

Modèle (MOD.) .....

Numéro du produit (PNC) .....

Numéro de série (S.N.) .....

que. La plaque signalétique se trouve sur l'encadrement avant de la cavité du four.

## INSTALLATION

 **Avertissement** Reportez-vous au chapitre « Consignes de sécurité ».

### Emplacement de l'appareil

Vous pouvez mettre votre appareil sur pieds avec les placards placés d'un côté ou des deux côtés ou dans un coin.

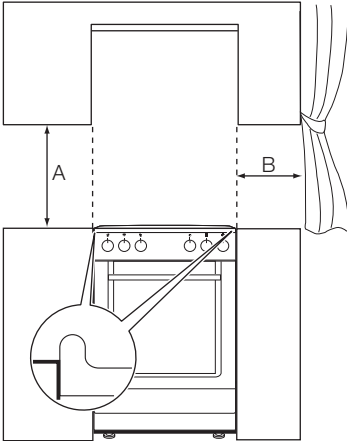

### Distances minimum

Dimension	mm
A	690
B	150

### Caractéristiques techniques

Appareil de classe 2, sous-classe 1 et classe 1.

Dimensions	
Hauteur	858 mm
Largeur	500 mm
Profondeur	600 mm
Puissance électrique totale	9035 W

### Mise à niveau

Utilisez le petit pied situé dans le bas de l'appareil pour mettre la cuisinière de niveau avec les autres surfaces

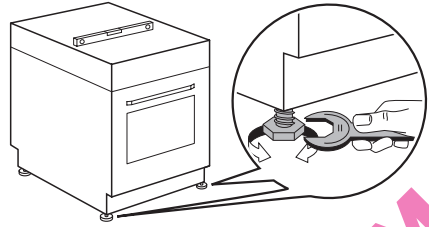

### Installation électrique

- i** Le fabricant ne peut pas être tenu responsable si vous ne respectez pas les consignes de sécurité du chapitre « Informations de sécurité ».

L'appareil est fourni sans câble d'alimentation électrique, ni prise.

Types de câbles applicables : H05 RR-F avec section nominale correcte.

- i** Le câble d'alimentation ne doit pas entrer en contact avec la partie de l'appareil indiquée sur l'illustration.

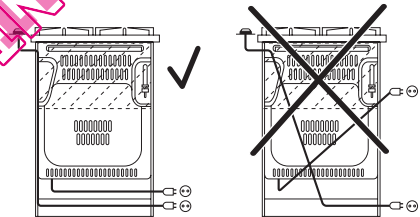

## EN MATIÈRE DE PROTECTION DE L'ENVIRONNEMENT

Le symbole  sur le produit ou son emballage indique que ce produit ne peut être traité comme déchet ménager. Il doit être remis au point de collecte dédié à cet effet (collecte et recyclage du matériel électrique et électronique).

En procédant à la mise au rebut de l'appareil dans les règles de l'art, nous préservons l'environnement et notre sécurité, s'assurant ainsi que les déchets

seront traités dans des conditions optimum.

Pour obtenir plus de détails sur le recyclage de ce produit, veuillez prendre contact avec les services de votre commune ou le magasin où vous avez effectué l'achat.



**Emballage**

Les matériaux d'emballage sont conçus dans le respect de l'environnement et sont recyclables. Les pièces en plastique sont marquées des abréviations internationales telles que PE, PS, etc. Éliminez les emballages dans les conteneurs de la commune prévus à cet effet.



**Avertissement** Pour que l'appareil ne puisse plus présenter de danger, le rendre inutilisable avant sa mise au rebut.

Pour ce faire, débranchez l'appareil de la prise et enlevez le câble de l'appareil.

QUELLECUISTINIERE.COM



QUERECUISINTERE.COM

QUELECUISINTERE.COM

QUUELECUISINTERE.COM



[www.electrolux.com/shop](http://www.electrolux.com/shop)



QUELLE CUISINIÈRE.COM