

1. AVERTISSEMENTS POUR L'UTILISATION	68
2. AVERTISSEMENTS POUR LA SECURITE	70
3. RESPECT DE L'ENVIRONNEMENT	72
3.1 Notre respect de l'environnement	72
3.2 Votre respect de l'environnement	72
4. FAMILIARISEZ-VOUS AVEC VOTRE APPAREIL	73
4.1 Description des commandes du panneau frontal	74
5. ACCESSOIRES DISPONIBLES	75
5.1 Utilisation de la grille ou de la lèche-frite	76
5.2 Utilisation de la grille d'appui	76
5.3 Utilisation du tournebroche (sur certains modèles uniquement)	76
6. UTILISATION DU PLAN DE CUISSON	77
6.1 Disposition des zones de cuisson	77
6.2 Les casseroles à utiliser pour la cuisson à induction	78
6.3 Limitation de la durée de cuisson	78
6.4 Protection contre la surchauffe du plan de cuisson	78
6.5 Conseils pratiques pour économiser l'énergie	78
6.6 Niveaux de puissance	79
6.7 La reconnaissance de la casserole	79
6.8 Chaleur résiduelle	79
6.9 Accélérateur de réchauffage	79
6.10 Fonction booster	80
6.11 Gestion de la puissance	80
6.12 Blocage des commandes	80
7. UTILISATION DU FOUR	81
7.1 Avant d'utiliser l'appareil	81
7.2 Plaques d'enfournement	81
7.3 Compartiment de rangement (seulement sur certains modèles)	81
7.4 Ventilation de refroidissement	81
7.5 Eclairage interne	81
7.6 Avertissements et conseils généraux pour l'utilisation	82
7.7 Programmateur électronique (sur certains modèles uniquement)	83
8. CUISSONS AU FOUR	85
8.1 Conseils et suggestions pour la cuisson	87
8.2 Tableau indicatif des cuissons	88
9. NETTOYAGE ET ENTRETIEN	89
9.1 Nettoyage de l'acier inox	89
9.2 Nettoyage ordinaire quotidien	89
9.3 Taches d'aliments ou résidus	89
9.4 Nettoyage du plan en vitrocéramique	90
9.5 Nettoyage hebdomadaire	90
9.6 Nettoyage du four	91
9.7 Pyrolyse : nettoyage automatique du four	92
10. ENTRETIEN EXTRAORDINAIRE	94
10.1 Démontage de la porte	94
10.2 Remplacement de la lampe d'éclairage (four principal)	94
10.3 Remplacement de la lampe d'éclairage (four auxiliaire)	95
10.4 Démontage des vitres internes	95
11. INSTALLATION	96
11.1 Montage dans les meubles de la cuisine	96
11.2 Branchement électrique	97
11.3 Mise en place de l'appareil	98
11.4 Positionnement et nivellement de l'appareil	98

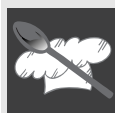

INSTRUCTIONS POUR L'UTILISATEUR : elles contiennent les conseils d'utilisation, la description des commandes et les opérations correctes de nettoyage et d'entretien de l'appareil.

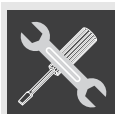

INSTRUCTIONS POUR L'INSTALLATEUR : elles sont destinées au technicien qualifié qui doit effectuer l'installation, la mise en service et le contrôle fonctionnel de l'appareil.



Des informations complémentaires sur les produits sont disponibles sur le site www.smeg.com



1. AVERTISSEMENTS POUR L'UTILISATION



Ce manuel fait partie intégrante de l'appareil. On recommande de le garder intact et à portée de main pendant toute la durée de vie de l'appareil. Avant d'utiliser l'appareil, nous conseillons de lire attentivement ce manuel ainsi que toutes les indications qu'il contient. L'installation doit être effectuée par du personnel qualifié et conformément aux normes en vigueur. Cet appareil est prévu pour une utilisation de type domestique, et il est conforme aux directives CE actuellement en vigueur. L'appareil est construit pour l'utilisation suivante : **cuisson et réchauffement d'aliments** ; toute autre utilisation est impropre.



Ces instructions sont uniquement valables pour les pays de destination dont les symboles d'identification figurent sur la couverture de ce manuel.



N'obstruez pas les ouvertures, les fentes d'aération et d'évacuation de la chaleur, sous peine de dysfonctionnements.



N'utilisez jamais cet appareil pour réchauffer une pièce.



Cet appareil est marqué conformément à la directive européenne 2002/96/CE relative aux appareils électriques et électroniques (Waste Electrical and Electronic Equipment - WEEE). Elle définit les normes de collecte et de recyclage des appareils usagés en vigueur sur tout le territoire de l'union européenne.



La plaque d'identification avec les données techniques, le numéro de série et le marquage, est visiblement positionnée sur le tiroir (s'il est présent) ou à l'arrière de l'appareil. Une copie de la plaque est reproduite dans la notice : on conseille de l'appliquer à l'endroit prévu à l'intérieur de la couverture. N'enlevez jamais la plaque.



Avant de mettre l'appareil en fonction, enlevez toutes les étiquettes et les films de protection appliqués sur les surfaces externes.



Evitez absolument d'utiliser des éponges métalliques et des racloirs tranchants susceptibles d'endommager les surfaces. Utilisez les produits normalement préconisés, non abrasifs, en vous servant éventuellement d'utensiles en bois ou en plastique. Rincez soigneusement et séchez avec un chiffon doux. Evitez de laisser sécher dans le four des résidus d'aliments à base de sucre (tels que la confiture). Elles risquent, si elles séchent trop longtemps, d'abîmer l'émail qui recouvre l'intérieur du four.



N'utilisez pas de vaisselle ni de récipients en plastique. Les hautes températures à l'intérieur du four risquent de faire fondre ce matériau et d'endommager l'appareil.



Après chaque utilisation de l'appareil, vérifiez toujours que les manettes de commande sont sur « zéro » (éteint).



N'utilisez pas de boîtes ni de récipients fermés à l'intérieur de l'appareil. Des surpressions risquent de se produire à l'intérieur des récipients durant la cuisson, avec un risque d'explosion.



Durant la cuisson, ne couvrez pas la sole du four avec des feuilles d'aluminium et n'y posez pas de casseroles ni de lèchefrites pour éviter d'endommager la surface émaillée.



Ne placez pas sur le plan de cuisson des casseroles dont le fond n'est pas parfaitement plat et régulier. L'instabilité des récipients peut provoquer des brûlures.



N'appuyez-vous pas ni asseyez-vous pas sur la porte ouverte de l'appareil. Une charge excessive peut compromettre la stabilité.



Avertissements généraux

FR-BE



Pendant son utilisation, l'appareil devient très chaud. Pour toute opération, il est vivement conseillé de porter des gants thermiques spéciaux.



N'utilisez pas le plan de cuisson si le processus de pyrolyse (s'il est prévu) est en cours dans le four.



En cas d'absences prolongées, il est conseillé de fermer le robinet d'interception du gaz ou la vanne de la bouteille.



Veillez à ce qu'aucun objet ne reste coincé dans la porte du four.



N'ouvrez pas le compartiment de rangement lorsque le four est allumé et encore chaud. Les températures à l'intérieur peuvent être très élevées.



Ne versez pas d'eau directement sur les lèchefrites durant une cuisson, si les surfaces sont encore très chaudes. La vapeur d'eau risque de provoquer des brûlures et d'endommager les surfaces émaillées.



Ne procédez à la cuisson que lorsque la porte est fermée. Toute fuite de chaleur est dangereuse.



Le fabricant décline toute responsabilité en cas de dommages subis par les personnes et les choses, dus au non respect des prescriptions susmentionnées ou découlant de l'altération même d'une seule partie de l'appareil et de l'utilisation de pièces détachées non originales.

QUELLECUISINIERE.COM



2. AVERTISSEMENTS POUR LA SECURITE

Consultez les instructions d'installation pour les consignes de sécurité concernant les appareils électriques ou au gaz et pour les fonctions de ventilation. Dans votre intérêt et pour votre sécurité, la loi établit que l'installation et l'assistance de tous les appareils électriques et au gaz soient effectuées par du personnel qualifié conformément aux normes en vigueur. Nos installateurs agréés garantissent un travail satisfaisant.

Les appareils au gaz ou électriques doivent toujours être désinstallés par des personnes compétentes.



Avant de brancher l'appareil, contrôlez que les données figurant sur la plaque correspondent à celles du réseau.



Si l'appareil est installé sur des plates-formes rehaussées, bloquez-le avec des moyens de fixation adéquats.



Avant d'exécuter les travaux d'installation / entretien, vérifiez que l'appareil est débranché du secteur.



Si les appareils de cuisson sont installés sur des véhicules (par exemple des camping-car, des caravanes, etc.) ceux-ci doivent impérativement être utilisés lorsque ceux-ci sont à l'arrêt.



Installez le produit de manière à ce qu'en ouvrant les tiroirs ou les vantaux des meubles positionnés à la hauteur du plan de cuisson, on ne heurte pas accidentellement les casseroles qui s'y trouvent.



Immédiatement après l'installation, effectuez un essai rapide de bon fonctionnement de l'appareil d'après les instructions indiquées ci-après. En cas de dysfonctionnement, débranchez l'appareil et contactez le service d'assistance technique le plus proche.



La fiche à raccorder au câble d'alimentation et la prise correspondante devront être du même type et conformes aux normes en vigueur. La prise devra être accessible après l'installation de l'appareil.

N'ôtez jamais la fiche en tirant sur le câble.



Si le câble d'alimentation est abîmé, contactez immédiatement le service d'assistance technique qui se chargera de le remplacer.



La mise à la terre est obligatoire selon les modalités prévues par les normes de sécurité de l'installation électrique.



L'appareil et ses parties accessibles deviennent chaudes durant l'utilisation. Veillez à ne pas toucher les éléments chauffants. Éloignez les enfants de moins de 8 ans, à moins de les surveiller constamment.



N'introduisez jamais d'objets inflammables dans le four : en cas d'allumage involontaire, un incendie pourrait se déclarer.



L'appareil est destiné à être utilisé par des adultes. Ne permettez pas aux enfants de s'approcher et de jouer avec l'appareil.



Cet appareil peut être utilisé par des enfants de plus de 8 ans et des personnes aux capacités physiques et mentales réduites ou dépourvues d'expérience et de connaissances, à condition d'être surveillés ou d'avoir été instruits quant à l'utilisation sécurisée de l'appareil et s'ils sont en mesure d'en comprendre les risques connexes. Ne permettez pas aux enfants de jouer avec l'appareil. Ne permettez pas aux enfants sans surveillance d'effectuer des opérations de nettoyage et d'entretien.



N'essayez jamais de réparer l'appareil. Toute réparation doit être effectuée par un technicien autorisé ou auprès d'un centre d'assistance technique agréé. L'utilisation impropre d'outils peut représenter un danger.



Avertissements généraux

FR-BE



Cet appareil ne doit pas être commandé par l'intermédiaire du contrôle d'un temporisateur externe ni d'un système de contrôle à distance distinct.



Faites attention au réchauffement rapide des zones de cuisson. Evitez de chauffer les casseroles à vide. Danger de surchauffe.



Les graisses et les huiles peuvent prendre feu en cas de surchauffe. On recommande donc de ne pas s'éloigner durant la préparation d'aliments contenant des huiles ou des graisses. Si les huiles ou les graisses prennent feu, n'éteignez jamais les flammes avec de l'eau. Mettez un couvercle sur la casserole et éteignez la zone de cuisson.



Faites attention lorsque vous utilisez d'autres appareils électriques dans la cuisine (ex. mixers, grille-pain, etc.). Les câbles d'alimentation ne doivent jamais se trouver au contact des zones de cuisson chaudes.



N'utilisez pas de jets de vapeur pour nettoyer l'appareil. La vapeur risque d'atteindre les parties électriques, de les endommager et de provoquer des courts-circuits.



N'utilisez pas de sprays à proximité de l'appareil ménager lorsque celui-ci est en fonction. N'utilisez pas de produits en spray tant que le produit est encore chaud. Les gaz contenus dans les bombes risquent de prendre feu.



Le fabricant décline toute responsabilité en cas de dommages subis par les personnes et les choses, dus au non respect des prescriptions susmentionnées ou découlant de l'altération même d'une seule partie de l'appareil et de l'utilisation de pièces détachées non originales.

QUELLECUISINIERE.COM



3. RESPECT DE L'ENVIRONNEMENT

3.1 Notre respect de l'environnement



Aux termes des Directives 2002/95/CE, 2002/96/CE, 2003/108/CE, relatives à la réduction de l'utilisation de substances dangereuses dans les équipements électriques et électroniques, ainsi qu'à l'élimination des déchets, le symbole de la poubelle barrée appliqué sur l'appareillage indique que le produit doit être collecté séparément des autres déchets, à la fin de sa vie utile. L'utilisateur devra donc confier l'appareillage destiné à la mise au rebut aux centres de collecte sélective des déchets électriques et électroniques, ou le remettre au revendeur au moment de l'achat d'un appareil équivalent, à raison d'un contre un. La collecte sélective adéquate pour l'envoi successif de l'appareillage mis au rebut vers le recyclage, le traitement et l'élimination écologiquement compatible, contribue à éviter les effets négatifs possibles sur l'environnement et sur la santé et favorise le recyclage des matériaux qui le composent. L'élimination illégale du produit de la part de l'utilisateur entraîne l'application de sanctions administratives.

L'appareil ne contient pas de substances dont la quantité est jugée dangereuse pour la santé et l'environnement, conformément aux directives européennes en vigueur.

3.2 Votre respect de l'environnement

Pour l'emballage de nos produits, nous utilisons des matériaux non polluants et donc compatibles avec l'environnement et recyclables. Nous vous remercions de collaborer en procédant à une élimination correcte de l'emballage. Informez-vous auprès de votre revendeur ou auprès des organisations locales compétentes pour connaître l'adresse des centres de collecte, recyclage, élimination des déchets.



N'abandonnez pas l'emballage ni des parties de ce dernier et ne les laissez jamais sans surveillance. Ces derniers peuvent représenter un danger d'asphyxie pour les enfants, notamment les sachets en plastique.

Il est nécessaire également de mettre à la décharge correctement votre ancien appareil.

Important : remettez l'appareil au centre le plus proche autorisé à collecter les appareils électroménagers obsolètes. Une élimination correcte permet de récupérer intelligemment les matériaux précieux.

Avant de jeter votre appareil, il est important de démonter les portes et de laisser les plaques dans leur position d'utilisation, pour éviter que les enfants, par jeu, ne puissent s'enfermer à l'intérieur. Par ailleurs, coupez le câble de branchement sur le réseau électrique et enlevez-le avec sa fiche.

QUELLECUIRNET.COM



4. FAMILIARISEZ-VOUS AVEC VOTRE APPAREIL

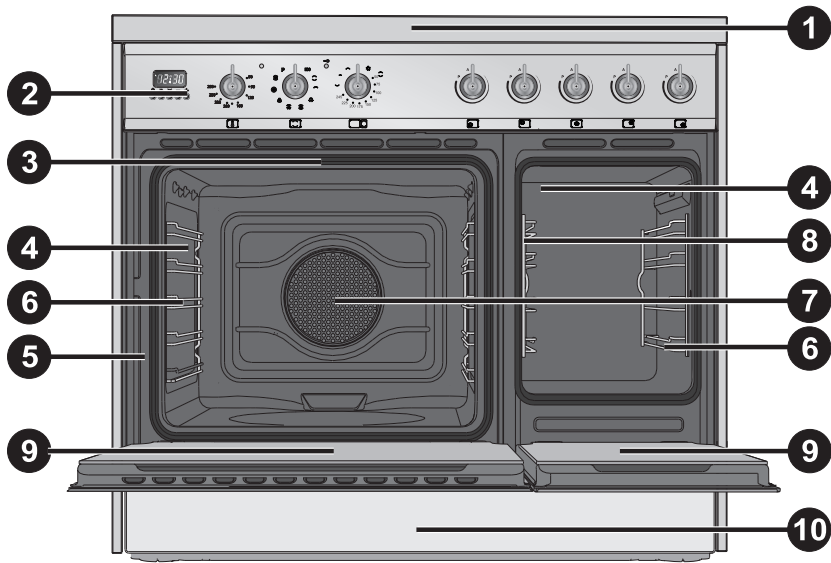

- 1 Plan de cuisson
- 2 Panneau de commandes
- 3 Joint du four
- 4 Lampe d'éclairage interne
- 5 Capteur porte (sur certains modèles uniquement)
- 6 Châssis de support pour grilles et lèchettes
- 7 Turbine
- 8 Protection supérieure (sur certains modèles uniquement)
- 9 Porte
- 10 Compartiment de rangement (sur certains modèles uniquement)

QUELLECUISINIERE.COM



4.1 Description des commandes du panneau frontal

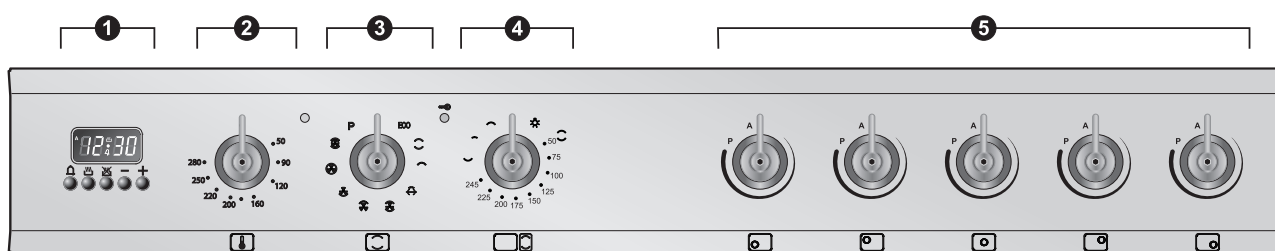

4.1.1 Horloge programmateur

- 1 L'horloge programmateur permet d'afficher l'heure actuelle et de sélectionner une minuterie ou une cuisson programmée.



4.1.2 Manette de sélection de la température

- 2 On choisit la température de cuisson en tournant la manette en sens horaire sur la valeur souhaitée, comprise entre 50° et 280°C.

Lorsque vous tournez la manette, le voyant commence à clignoter pour indiquer la phase de préchauffage. Un signal sonore indiquera que la température sélectionnée est atteinte et le voyant cessera de clignoter, restant allumé fixe. En cas de modifications de la température, le voyant recommence à clignoter.



Sur les modèles à pyrolyse, le voyant s'allume au début du cycle de nettoyage automatique (pyrolyse) et reste allumé tant que le cycle n'est pas terminé.

4.1.3 Manette de sélection des fonctions

- 3 Les différentes fonctions du four s'adaptent aux différents modes de cuisson. Après avoir sélectionné la fonction souhaitée, programmez la température de cuisson par la manette du thermostat. Pour de plus amples informations concernant les fonctions de cuisson, voir : « 8. CUISSONS AU FOUR ».

Le voyant du bloque-porte () s'allume uniquement à l'activation du cycle de nettoyage automatique.



4.1.4 Manette du thermostat du four auxiliaire

- 4 Cette manette permet de sélectionner la fonction de cuisson et la température de cuisson (uniquement en fonction statique) pour le four auxiliaire. En tournant la manette sur on allume la lumière du four auxiliaire. Pour positionner la manette sur « 0 » toujours tournez-la en sens inverse horaire.

Le voyant s'allume pour signaler que le four est en phase de réchauffement.

Le voyant s'éteint pour indiquer que la température programmée a été atteinte. Il clignote régulièrement pour signaler que la température à l'intérieur du four est maintenue en permanence au niveau programmé.



Si l'on ne sélectionne aucune durée de cuisson, positionnez la manette du temporisateur sur le symbole (manuel).

4.1.5 Manette de commande des zones de cuisson

- 5 Ces manettes permettent de commander les zones de cuisson du plan de cuisson à induction. La plaque commandée est indiquée au-dessus de chaque manette. Tournez la manette vers la droite pour régler la puissance de fonctionnement de la plaque, d'un minimum de 1 à un maximum de 9. La puissance de fonctionnement est indiquée par un afficheur positionné sur le plan de cuisson (Le symbole ci-contre indique la zone de cuisson antérieure gauche).





5. ACCESSOIRES DISPONIBLES



REMARQUE : Certains modèles ne sont pas équipés de ces accessoires.

Grille : utile pour y placer les récipients contenant des aliments en train de cuire.

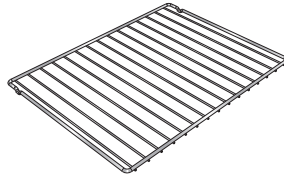

Grille pour lèchefrite : à poser au-dessus d'une lèchefrite pour la cuisson d'aliments qui peuvent goutter.



Lèchefrite : utile pour recueillir le jus des aliments posés sur la grille placée au-dessus.

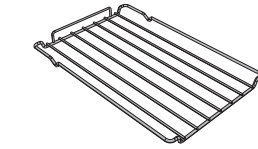

Lèchefrite profonde : utile pour la cuisson de tartes, de pizzas et de gâteaux.



Structure en tube rond pour tournebroche : sert de support au tournebroche.

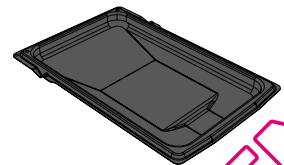

Broche du tournebroche : utile pour la cuisson du poulet et des aliments qui demandent une cuisson uniforme sur toute leur surface.

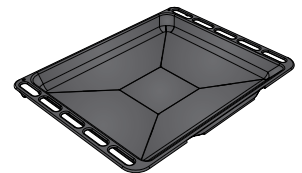

Les accessoires du four susceptibles d'entrer au contact des aliments sont fabriqués avec des matériaux conformes aux lois en vigueur.



Accessoires sur demande :

- Demandez les accessoires d'origine fournis ou en option aux Centres d'Assistance Agréés.
- Utilisez uniquement les accessoires d'origine du fabricant.

QUELLECUISINIERE.COM



5.1 Utilisation de la grille ou de la lèchefrite

Les grilles ou les lèchefrites sont munis d'un dispositif de blocage mécanique de sécurité qui en empêche l'extraction accidentelle. Pour une introduction correcte de la grille ou de la lèchefrite, contrôlez que ce dispositif de blocage est tourné vers le bas (d'après la figure ci-contre).

Pour l'extraction, soulevez légèrement la grille ou la lèchefrite par l'avant.

Le dispositif de blocage mécanique (ou le dossieret s'il est présent) doit toujours être tourné vers l'arrière du four.

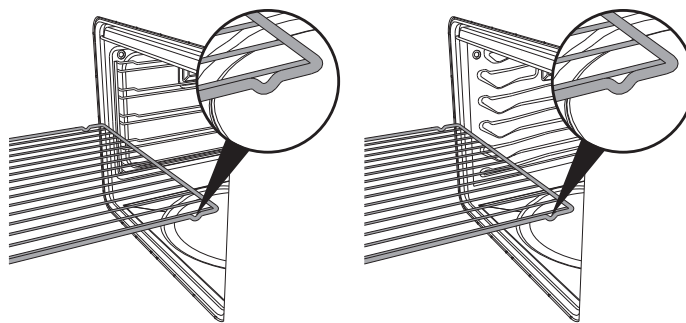

Introduisez complètement les grilles et les lèchefrites dans le four jusqu'à l'arrêt.



Sur les modèles à glissières, nettoyez les lèchefrites avant la première utilisation. L'opération de nettoyage évite que les éventuels résidus de fabrication ne créent de légères abrasions sur les parois latérales de la cavité lorsqu'on introduit la lèchefrite.

5.2 Utilisation de la grille d'appui

Introduisez la grille d'appui à l'intérieur de la lèchefrite (d'après la figure). On peut ainsi cuire des aliments en recueillant la graisse tout en la séparant des aliments que l'on est en train de cuisiner.



5.3 Utilisation du tournebroche (sur certains modèles uniquement)

Au cours des cuissons au tournebroche, positionnez la structure en tube rond sur la troisième plaque (voir 7.2 Plaques d'enfournement). Une fois qu'on a introduit le tube rond, la partie façonnée doit rester tournée vers l'extérieur (d'après la figure).

Ensuite, préparez le tournebroche en embrochant la pièce à rôtir au moyen des fourchettes à clip fournies.

Pour manipuler aisément le tournebroche avec l'aliment embroché, vissez la poignée fournie.

Après avoir préparé le tournebroche avec la pièce à rôtir, posez-le sur la glissière d'après la figure.

Introduisez la tige dans le trou (détail B) de manière à l'embrayer dans son moteur.

Veillez à ce que le cliquet soit correctement placé sur la glissière (détail A).

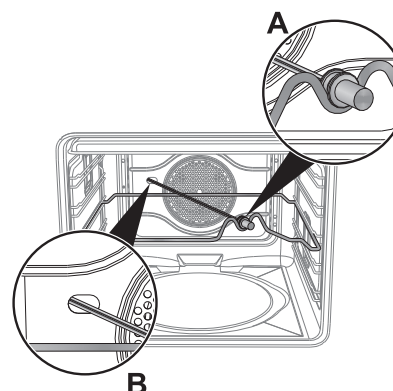
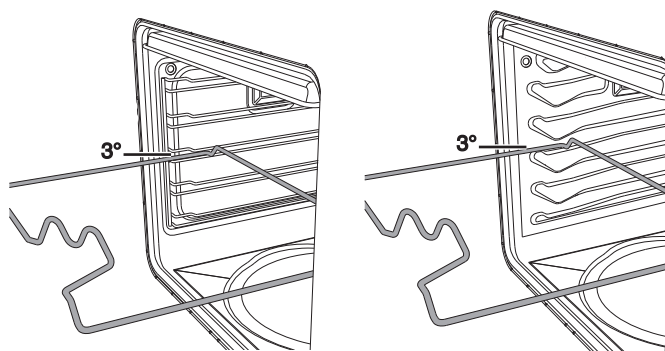



6. UTILISATION DU PLAN DE CUISSON



Lors du premier branchement sur le réseau électrique, un contrôle de fonctionnement sera effectué automatiquement et tous les voyants s'allumeront pendant quelques secondes.



Après l'emploi, éteignez les plaques utilisées en tournant la manette correspondante sur « O ». Ne fiez-vous jamais uniquement au détecteur de présence des casseroles.



Les objets métalliques comme les couverts ou la vaisselle ne doivent pas être posés sur le dessus du plan de cuisson car ils risquent de surchauffer, danger de brûlures.



Veillez à ne pas renverser de sucre ni de mélanges sucrés sur le plan pendant la cuisson et à ne pas y poser de matériaux ou de substances qui pourraient fondre (plastique ou feuilles d'aluminium) ; le cas échéant, pour éviter de compromettre l'état de la surface, éteignez immédiatement les zones de cuisson et nettoyez avec le racloir fourni avec l'appareil tandis que la plaque est encore tiède.

Le plan de cuisson est muni d'un générateur à induction pour chaque zone de cuisson. Chaque générateur situé sous la surface de cuisson en vitrocéramique génère un champ électromagnétique qui induit un courant thermique à la base de la casserole. Dans la zone de cuisson à induction, la chaleur n'est plus transmise aux aliments, mais celle-ci est directement créée à l'intérieur du récipient par les courants inductifs.

Avantages du plan de cuisson à induction

- Des économies d'énergie grâce à la transmission directe de l'énergie à la casserole (une vaisselle spéciale réalisée dans un matériau magnétisable est nécessaire), par rapport à la cuisson électrique traditionnelle.
- Plus de sécurité grâce à la transmission d'énergie qui concerne uniquement le récipient posé sur le plan de cuisson.
- Un haut rendement au niveau de la transmission d'énergie de la zone de cuisson à induction à la base de la casserole.
- Une grande rapidité de réchauffement.
- La réduction du danger de brûlures car la surface de cuisson n'est chauffée que par la base de la casserole ; les aliments qui débordent ne s'y collent pas.

6.1 Disposition des zones de cuisson



Zone	Diamètre externe (mm)	Puissance max. absorbée (W) *	Puissance absorbée avec la fonction booster (W) *
1	145	1400	2200
2	180	1850	3000
3	270	2600	3700
4	210	2300	3700

*les puissances sont indicatives et peuvent varier suivant le récipient utilisé ou les sélections effectuées.



6.2 Les casseroles à utiliser pour la cuisson à induction

Les récipients utilisés pour la cuisson à induction doivent être en métal et avoir des propriétés magnétiques et un fond aux dimensions suffisantes.



Utilisez uniquement des casseroles au fond indiqué pour les plaques à induction.

Les récipients appropriés

- Les récipients en acier émaillé au fond épais.
- Les récipients en fonte au fond émaillé.
- Les récipients en inox multicouche, en acier ferritique inoxydable et en aluminium à fond spécial.

Les récipients inappropriés

- Les récipients en cuivre, en acier inox, en aluminium, en verre réfractaire, en bois, en céramique et en terre cuite.

Pour vérifier si la casserole est adéquate, il suffit d'approcher un aimant au fond : s'il est attiré, la casserole est indiquée pour la cuisson à induction. Si l'on ne dispose pas d'un aimant, on peut verser dans le récipient une petite quantité d'eau, posez-le sur une zone de cuisson et allumer la plaque. Si le symbole  s'affiche, cela signifie que la casserole n'est pas adéquate.

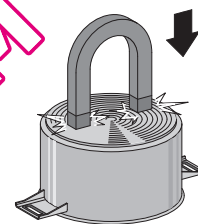

Utilisez exclusivement des récipients ayant un fond parfaitement plat. L'utilisation de casseroles au fond irrégulier pourrait compromettre l'efficacité du système de réchauffage jusqu'à empêcher la détection de la casserole sur la plaque.

6.3 Limitation de la durée de cuisson

Le plan de cuisson est équipé d'un dispositif automatique qui limite la durée du fonctionnement. Si l'on ne modifie pas les sélections du plan de cuisson, la durée de fonctionnement maximum de chaque zone dépend du niveau de puissance sélectionné. Lorsque vous activez le dispositif de limitation de la durée du fonctionnement, la zone de cuisson s'éteint, un court signal est émis et le symbole  s'affiche.

6.4 Protection contre la surchauffe du plan de cuisson

Lorsque vous utilisez le plan de cuisson à la puissance maximale pendant une longue période, l'électronique peut avoir des problèmes de refroidissement si la température ambiante est élevée. Pour éviter les températures trop élevées de l'électronique, la puissance de la zone de cuisson sera gérée automatiquement.

6.5 Conseils pratiques pour économiser l'énergie

Nous fournissons ci-après quelques conseils pour une utilisation efficace et économique du plan de cuisson.

- Le diamètre de la base de la casserole doit correspondre au diamètre de la zone de cuisson.
- En achetant une casserole, vérifiez si le diamètre indiqué correspond au fond ou à la partie supérieure du récipient, car celle-ci est presque toujours plus grande que le fond.
- En préparant des plats exigeant une longue cuisson, vous pouvez économiser du temps et de l'énergie en utilisant une cocotte minute qui permet également de préserver les vitamines contenues dans les aliments.
- Assurez-vous que la cocotte minute contient suffisamment de liquide car toute surchauffe qui en découle risque d'endommager la casserole et la zone de cuisson.
- Si possible, couvrez toujours les casseroles avec un couvercle adéquat.
- Choisissez la casserole pour la quantité d'aliments à cuire. Une grande casserole à demi vide entraîne un gaspillage d'énergie.





6.6 Niveaux de puissance

La puissance de la zone de cuisson peut être réglée sur différents niveaux. Le tableau fournit les indications relatives aux différents types de cuisson.

Niveau de puissance	Approprié pour
0	Position OFF
U	Réchauffage des aliments
1 - 2	Cuisson de quantités réduites d'aliments (puissance minimale)
3 - 4	Cuisson
5 - 6	Cuisson de grandes quantités d'aliments, rôtissage de pièces plus grandes
7 - 8	Rôtir, rissoler avec de la farine
9	Rôtir
P*	Rôtir / Rissoler, cuire (puissance maximum)

*voir la fonction booster.



6.7 La reconnaissance de la casserole

 Si aucune casserole ne se trouve sur une zone de cuisson ou si la casserole est trop petite, aucune énergie n'est transmise, et le symbole  s'affiche.

En présence d'une casserole adéquate dans la zone de cuisson, le système de reconnaissance en détecte la présence et allume le plan de cuisson au niveau de puissance sélectionné, par l'intermédiaire de la manette. La transmission d'énergie s'interrompt également quand on enlève la casserole de la zone de cuisson (le symbole  s'affiche). Si la fonction de reconnaissance de la casserole s'active malgré les dimensions réduites des casseroles ou des poêles posées sur la zone de cuisson, seule l'énergie nécessaire sera transmise.

Limites de la reconnaissance de la casserole : Le diamètre minimum de la base de la casserole est signalé par un cercle interne dans la zone de cuisson. Des diamètres de casseroles inférieurs risquent de ne pas permettre la détection de leur présence et donc de ne pas activer l'inducteur.

6.8 Chaleur résiduelle



 Si, après l'extinction, la zone de cuisson est encore chaude, le symbole  apparaît sur l'afficheur. Lorsque la température descend en dessous de 60°, le symbole disparaît.



Surveillez attentivement les enfants, car ils s'aperçoivent difficilement de l'affichage de l'indication de chaleur résiduelle. Après l'utilisation, les zones de cuisson restent très chaudes pendant un certain temps, même si elles sont éteintes. Évitez que les enfants y posent les mains.

6.9 Accélérateur de réchauffage

 Chaque zone de cuisson est munie d'un accélérateur de réchauffage qui permet de distribuer la puissance maximale pendant une durée proportionnelle à la puissance sélectionnée.

Tournez la manette vers la gauche sur « A » puis relâchez ; le symbole  s'affiche. Sélectionnez dans les 3 secondes successives la puissance de cuisson souhaitée (1..8). La puissance sélectionnée et le symbole  s'alternent en clignotant sur l'afficheur.

Il est possible d'augmenter à tout moment le niveau de puissance ; la période de « puissance maximale » sera automatiquement modifiée.



Si, en revanche, la puissance est réduite, en tournant la manette en sens inverse horaire, l'accélérateur de réchauffage sera automatiquement désactivé.



6.10 Fonction booster

 La fonction booster permet d'activer la zone de cuisson à la puissance maximale pendant une période maximum de 10 minutes. Cette fonction permet, par exemple, de porter rapidement à ébullition une grande quantité d'eau ou de passer la viande à feu vif.

Tournez la manette en sens horaire sur « P » pendant deux secondes puis relâchez ; le symbole  s'affiche. Au bout de 10 minutes, la puissance booster est automatiquement désactivée, et la cuisson se poursuivra au niveau de puissance « 9 ».



La fonction booster est prioritaire par rapport à la fonction accélérateur de réchauffage.

6.11 Gestion de la puissance

Le plan de cuisson est muni d'un module de gestion de la puissance qui en optimise/limite les consommations. Si les niveaux de puissance globaux sélectionnés dépassent la limite maximale admise, la carte électronique gère automatiquement la puissance distribuée par les plaques.

Le module essaiera de maintenir les niveaux maximums de puissance distribuable et l'afficheur indiquera les niveaux sélectionnés par la gestion automatique. Le clignotement d'une puissance indique que celle-ci sera automatiquement limitée à une nouvelle valeur sélectionnée par le module de gestion de la puissance.

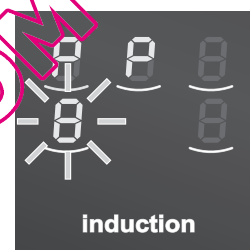

La priorité est fournie par la dernière zone sélectionnée.

6.12 Blocage des commandes

Le blocage des commandes est un dispositif qui permet de protéger l'appareil contre une utilisation involontaire ou inappropriée. Lorsque toutes les zones de cuisson sont éteintes, tournez simultanément les deux premières manettes vers la gauche (sur « A »). Maintenez-les tournées jusqu'à l'affichage des symboles , puis relâchez les manettes.

Pour désactiver le blocage des commandes, répétez les opérations décrites précédemment.



Si les manettes sont restées tournées sur « A » pendant plus de 30 secondes, un message d'erreur  s'affiche.



Le blocage des commandes est désactivé après une coupure de courant prolongée. Si nécessaire, activez-le tel qu'on le décrit précédemment.



7. UTILISATION DU FOUR

7.1 Avant d'utiliser l'appareil



- Enlevez les éventuelles étiquettes (à l'exception de la plaque contenant les données techniques) appliquées sur les plats, les lèchefrites ou dans la chambre de cuisson.
- Eliminez les éventuelles pellicules de protection à l'extérieur et à l'intérieur de l'appareil y compris les accessoires, comme les plats, les lèchefrites, la plaque à pizza ou le couvercle de la sole.
- Avant d'utiliser l'appareil pour la première fois, enlevez tous les accessoires de la chambre de cuisson et lavez-les d'après les indications fournies au chapitre « 9. NETTOYAGE ET ENTRETIEN ».



Chauffez l'appareil à vide à la température maximale, afin d'éliminer les éventuels résidus de fabrication qui risquent de transmettre des odeurs désagréables aux aliments.

7.2 Plaques d'enfournement

Le four dispose de 5 plaques permettant de positionner les lèchefrites et les grilles à des hauteurs différentes. Les hauteurs d'enfournement sont considérées de bas en haut (voir figure).

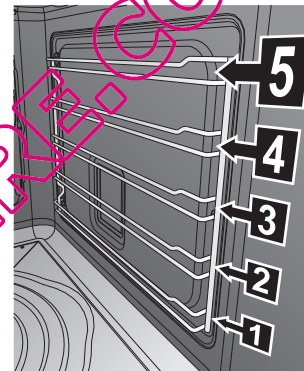

modèles avec châssis

7.3 Compartiment de rangement (seulement sur certains modèles)

Le compartiment de rangement se trouve en bas de la cuisinière. N'y rangez en aucun cas des matériaux inflammables tels que des chiffons, du papier ou autre, mais uniquement les accessoires métalliques de l'appareil.

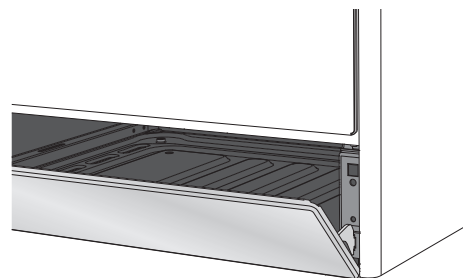

N'ouvrez pas le compartiment de rangement lorsque le four est allumé et encore chaud. Les températures à l'intérieur peuvent être très élevées.

7.4 Ventilation de refroidissement

L'appareil est doté d'un système de refroidissement qui se met en marche au démarrage d'une cuisson. Le fonctionnement de la turbine crée un flux d'air normal qui s'échappe par l'arrière de l'appareil et peut continuer pendant un court moment même après son extinction.

7.5 Eclairage interne

L'éclairage interne du four s'allume en ouvrant la porte (sur certains modèles uniquement) ou en sélectionnant une fonction quelconque.



7.6 Avertissements et conseils généraux pour l'utilisation

	<p>Toutes les cuissons doivent être effectuées avec la porte fermée. Toute fuite de chaleur est dangereuse.</p>
	<p>Durant la cuisson, ne couvrez pas la sole du four avec des feuilles d'aluminium et n'y posez pas de casseroles ou de lèchefrites pour éviter d'endommager la couche d'émail. Si vous souhaitez utiliser du papier sulfurisé, placez-le de façon à ce qu'il ne gêne pas la circulation d'air chaud à l'intérieur du four.</p>
	<p>Pour une cuisson optimale, on conseille de placer le plat au centre de la grille.</p>
	<p>Pour éviter les effets de la vapeur éventuellement contenue dans le four, ouvrez la porte en deux fois : laissez-la entrouverte (environ 5 cm) pendant 4 ou 5 secondes, puis ouvrez-la complètement. Si la préparation exige quelques interventions sur les aliments, laissez la porte ouverte le moins longtemps possible pour éviter que la température à l'intérieur du four ne baisse trop vite et ne compromette le bon déroulement de la cuisson.</p>
	<p>En fin de cuisson, pour éviter des formations excessives de condensation sur la vitre interne du four, on conseille de ne pas laisser trop longtemps les aliments chauds à l'intérieur.</p>
	<p>Durant la cuisson de gâteaux ou de légumes, une condensation excessive peut se déposer sur la vitre. Pour éviter ce phénomène, ouvrez la porte deux fois environ durant la cuisson en faisant très attention.</p>
	<p>Pour éviter les surchauffes dangereuses en utilisant le four, le couvercle (s'il est prévu) de l'appareil doit toujours être soulevé.</p>
	<p>Chauffez l'appareil à vide à la température maximale, afin d'éliminer les éventuels résidus de fabrication qui risquent de transmettre des odeurs désagréables aux aliments.</p>

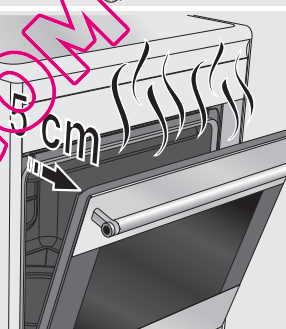
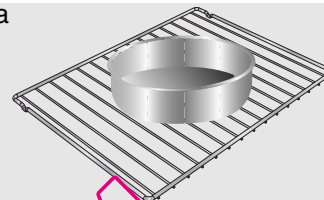

QUELLECUISSINIÈRE.COM



7.7 Programmateur électronique (sur certains modèles uniquement)

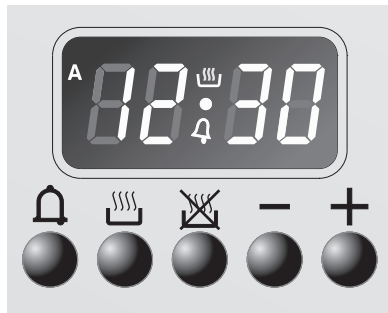

LISTE DES FONCTIONS

- Touche minuterie
- Touche fin de cuisson
- Touche durée de cuisson
- Touche de diminution de la valeur
- Touche d'augmentation de la valeur

7.7.1 Réglage de l'heure

A la première utilisation, ou après une coupure de courant, le symbole clignote sur l'afficheur de l'appareil. Enfoncez les touches et , et simultanément enfoncez les touches de variation de la valeur ou : Le temps augmentera ou diminuera d'une minute par pression.

Pressez une des deux touches de variation de la valeur jusqu'à l'affichage de l'heure actuelle. Avant tout réglage du programmateur, activez la fonction et la température souhaitées.

7.7.2 Cuisson semi-automatique



On entend par cuisson semi-automatique la fonction qui permet de commencer une cuisson et de la terminer après le temps donné sélectionné par l'utilisateur.

Enfoncez la touche , l'afficheur s'allume et indique les chiffres ; maintenez-la enfoncée tout en agissant sur les touches ou pour programmer la durée de cuisson.

Après avoir relâché la touche , le décompte de la durée de cuisson programmée commencera et sur l'afficheur apparaîtra l'heure courante et les symboles et **A** (pour indiquer qu'une cuisson programmée a été sélectionnée).

7.7.3 Cuisson automatique

Ce réglage permet d'allumer et d'éteindre le four de manière complètement automatique.

Enfoncez la touche , l'afficheur s'allume et indique les chiffres ; maintenez-la enfoncée tout en agissant sur les touches de variation de la valeur ou pour programmer la durée de cuisson.

En appuyant sur la touche l'afficheur affichera la somme de l'heure actuelle et de la durée de cuisson : maintenez la touche enfoncée tout en agissant sur les touches de variation de la valeur ou pour régler l'heure de fin de cuisson.

Lorsque l'on relâche la touche , le décompte programmé commence et l'afficheur affiche l'heure actuelle et les symboles **A** et .



Une fois le réglage effectué, pour montrer le temps de cuisson restant, appuyez sur la touche ; pour montrer l'heure de fin de cuisson, appuyez sur la touche . La programmation de valeur incohérente est logiquement impossible (par ex. une durée de cuisson allant au-delà de l'heure de fin de cuisson programmée ne sera pas acceptée par le programmateur).









7.7.4 Fin de cuisson

A la fin de la cuisson, le four s'éteint automatiquement et simultanément une sonnerie intermittente se met en marche. Après la désactivation de la sonnerie, l'afficheur montre de nouveau l'heure courante et le symbole , qui signale le retour à la condition d'utilisation manuelle du four.

7.7.5 Minuterie

Le programmateur peut également servir de simple minuterie.

Enfoncez la touche , des chiffres  sont affichés sur l'afficheur ; maintenez la touche  enfoncée tout en appuyant sur les touches de variation de la valeur  ou . Lorsque la touche est lâchée, le décompte commence et sur l'afficheur apparaissent l'heure actuelle et le symbole .





Après la programmation, pour afficher le temps résiduel pressez la touche . L'utilisation comme minuterie n'interrompra pas le fonctionnement du four à la fin du temps programmé.



7.7.6 Réglage du volume de la sonnerie

On peut modifier le volume de la sonnerie (3 niveaux) pendant son fonctionnement en pressant la touche .



7.7.7 Arrêt de la sonnerie

La sonnerie s'arrête automatiquement au bout de sept minutes environ. Il est possible de la désactiver manuellement en enfonçant simultanément les touches  et . Pour éteindre l'appareil, reportez ensuite les manettes sur 0.

7.7.8 Effacement des valeurs programmées

Après avoir programmé une cuisson semi-automatique ou automatique, il est possible d'annuler cette programmation en maintenant enfoncée la touche de la fonction qui vient d'être programmée tout en appuyant sur les touches  ou  jusqu'à ce que l'indication  s'affiche. Le programmateur interprétera l'annulation du programme avec une fin de cuisson.

7.7.9 Modification des données saisies

Les valeurs sélectionnées pour la cuisson programmée peuvent être modifiées à n'importe quel moment. Il suffit pour cela de maintenir la touche de fonction enfoncée tout en appuyant sur les touches  ou  pour modifier la valeur.



8. CUISSONS AU FOUR

ECO :

ECO

La combinaison entre le gril et la résistance inférieure est particulièrement indiquée pour les cuissons sur un seul niveau, à faibles consommations d'énergie.



STATIQUE :



Grâce à la chaleur en provenance simultanément du haut et du bas, ce système permet de cuisiner des types d'aliments particuliers. La cuisson traditionnelle, appelée également statique ou thermoradiante, est indiquée pour cuisiner un plat à la fois. Idéal pour tous les rôtis, le pain, les tartes et en particulier pour les viandes grasses comme l'oie ou le canard.

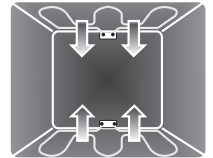

GRIL :



La chaleur émanant de la résistance du gril permet d'obtenir d'excellents résultats de rôtissage surtout avec les viandes de petite/moyenne épaisseur et, combiné au tournebroche (si prévu), il permet un dorage uniforme en fin de cuisson. Idéal pour les saucisses, les côtelettes, le bacon. Cette fonction permet de griller uniformément de grandes quantités d'aliments, en particulier la viande.

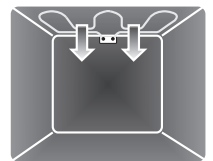

GRIL TOURNEBROCHE :



Le tournebroche fonctionne en combinaison avec la résistance du gril, permettant un dorage parfait des aliments.

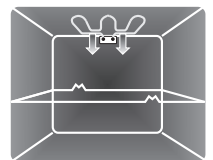

STATIQUE VENTILE :



Le fonctionnement de la turbine, associé à la cuisson traditionnelle, assure des cuissons homogènes même en cas de recettes complexes. Idéal pour biscuits et tartes, également cuits simultanément sur plusieurs niveaux.

(Pour les cuissons sur plusieurs niveaux, on conseille d'utiliser le 2^{ème} et le 4^{ème} niveau).



GRIL VENTILE :



L'air produit par la turbine adoucit la vague de chaleur nette générée par le gril, permettant également de griller de façon optimale des aliments très épais. Idéal pour les gros morceaux de viande (ex. jarret de porc). On conseille d'utiliser le 4^{ème} niveau.

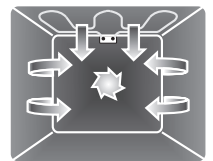

SOLE VENTILEE :



La combinaison de la turbine et de la seule résistance inférieure permet de terminer plus rapidement la cuisson. On préconise ce système pour stériliser ou pour terminer la cuisson d'aliments déjà bien cuits en surface, mais pas à l'intérieur, exigeant pour cela une chaleur supérieure modérée. Idéal pour tout type d'aliment.



**CIRCULAIRE :**

La combinaison de la turbine et de la résistance circulaire (à l'arrière du four) permet la cuisson d'aliments différents sur plusieurs niveaux, à condition qu'ils exigent les mêmes températures et le même type de cuisson. La circulation d'air chaud assure une répartition instantanée et uniforme de la chaleur. Par exemple, il sera possible de cuisiner simultanément (sur plusieurs niveaux) du poisson, des légumes et des biscuits sans jamais mélanger les odeurs ni les saveurs.

(Pour les cuissons sur plusieurs niveaux, on conseille d'utiliser le 2^{ème} et le 4^{ème} niveau).

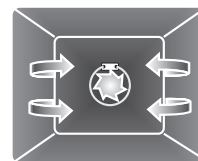
**TURBO :**

La combinaison de la cuisson ventilée et de la cuisson traditionnelle permet de cuisiner avec une extrême rapidité et efficacité des aliments différents sur plusieurs niveaux, sans transmissions d'odeurs ni de saveurs. Idéal pour les gros volumes d'aliments exigeant des cuissons intenses. (Pour les cuissons sur plusieurs niveaux on conseille d'utiliser le 2^{ème} et le 4^{ème} niveau).



QUELLECUISINIÈRE.COM



8.1 Conseils et suggestions pour la cuisson

8.1.1 Conseils généraux

- **On conseille d'enfourner les aliments après avoir préchauffé le four.** Ensuite, enfournez les aliments, uniquement lorsque le voyant de cuisson s'éteint.
- En cuisinant sur plusieurs niveaux, on conseille d'utiliser une fonction ventilée pour obtenir une cuisson uniforme.
- En général, il est impossible de réduire les temps de cuisson en augmentant la température (les aliments risquent d'être trop cuits à l'extérieur et pas assez cuits à l'intérieur).
- Durant la cuisson de gâteaux ou de légumes, une condensation excessive peut se déposer sur la vitre. Pour éviter ce phénomène, ouvrez la porte deux fois environ durant la cuisson en faisant très attention.
- Pour un préchauffage rapide, utilisez une fonction ventilée, puis sélectionnez la fonction souhaitée.

8.1.2 Conseils pour la cuisson des viandes

- Les temps de cuisson, surtout pour ce qui concerne la viande, dépendent de l'épaisseur, de la qualité des aliments et des goûts du consommateur.
- On conseille d'utiliser un thermomètre pour viandes durant la cuisson des rôtis ou simplement d'appuyer avec une cuiller sur la viande : il est prêt lorsqu'il est ferme ; dans le cas contraire, poursuivez la cuisson pendant quelques minutes.



8.1.3 Conseils pour la cuisson des gâteaux et biscuits

- Utilisez de préférence des moules à gâteaux foncés en métal, ils permettent une meilleure absorption de la chaleur.
- La température et la durée de cuisson dépendent de la qualité et de la consistance de la pâte.
- Vérifiez si le gâteau est cuit à l'intérieur : à la fin de la cuisson, piquez un cure-dent au sommet du gâteau. Si la pâte ne colle pas au cure-dent, le gâteau est cuit.
- Si le gâteau retombe après son défournement, réduisez la température sélectionnée de 10 °C lors de la cuisson successive, en sélectionnant éventuellement un temps de cuisson supérieur.

8.1.4 Conseils pour la décongélation et le levage

- On recommande de positionner les aliments congelés dans un récipient sans couvercle au premier niveau du four.
- Décongelez le produit hors de son emballage.
- Disposez les aliments à décongeler de façon homogène en évitant de les superposer.
- Pour décongeler la viande, on conseille d'utiliser une grille positionnée au deuxième niveau pour y placer les aliments ainsi qu'une lèchefrite au premier niveau. De cette manière, les aliments ne sont pas au contact du liquide de décongélation.
- Couvrez les parties les plus délicates d'une feuille d'aluminium.
- Il est conseillé, pour une pâte bien levée, de positionner un récipient contenant de l'eau sur la sole du four.

8.1.5 Conseils de cuisson au Gril et au Gril ventilé

- Avec la fonction Gril , vous pouvez également griller vos viandes en les enfournant dans le four froid ; on conseille de le préchauffer si vous souhaitez modifier l'effet de cuisson.
- Avec la fonction Gril ventilé , on conseille en revanche de préchauffer le four avant de mettre les viandes à griller.



8.2 Tableau indicatif des cuissons

Mets	Poids	Fonction	Position de la glissière à partir du bas	Température °C	Temps (minutes)	
PATES						
Lasagnes	3 kg	Statique	2 ou 3	220 - 230	40 - 50	
Pâtes au four		Statique	2 ou 3	220 - 230	40	
VIANDE						
Rôti de veau	1 kg	Circulaire	3	180 - 190	70 - 80	
Carré de porc	1 kg	Circulaire	3	180 - 190	70 - 80	
Epaule de porc	1 kg	Turbo	3	180 - 190	90 - 100	
Lapin rôti	1 kg	Circulaire	3	180 - 190	70 - 80	
Rôti de dinde	1 kg	Turbo	3	180 - 190	110 - 120	
Cou de porc au four	1 kg	Turbo	3	180 - 190	190 - 210	
Poulet rôti	1 kg	Turbo	3	190 - 200	60 - 70	
VIANDES A GRILLER						
Côte de porc		Gril ventilé	5	250	1 côté	2 côté
Filet mignon		Gril	4	250	7 - 9	5 - 7
Filet de bœuf		Gril	4	250	9 - 11	5 - 9
Tranches de foie		Petit gril	5	250	9 - 11	9 - 11
Saucisses		Gril ventilé	4	250	2 - 3	2 - 3
Boulettes de viande		Gril	4	250	7 - 9	5 - 6
VIANDES A LA BROCHE (si le tournebroche est prévu)						
Poulet		Gril tournebroche	A la broche	250	60 - 70	
POISSON						
Truite saumonée	0,7 kg	Circulaire	3	160 - 170	35 - 40	
PAIN et FOUGASSES						
Pizza		Turbo	1	250	6 - 10	
Pain		Circulaire	2	190 - 200	25 - 30	
Fougasse		Turbo	2	180 - 190	15 - 20	
GATEAUX						
Savarin		Circulaire	3	160	55 - 60	
Tarte à la confiture		Circulaire	3	160	30 - 35	
Tarte à la confiture		Statique	3	170	35 - 40	
Pâte brisée		Circulaire	2 ou 3	160 - 170	20 - 25	
Tortellinis farcis		Turbo	2 ou 3	160 - 170	40 - 50	
Gâteau paradis		Statique	2 ou 3	170	40 - 50	
Gâteau paradis		Circulaire	3	160	50 - 60	
Choux		Turbo	3	150 - 160	40 - 50	
Pain de Gênes		Circulaire	3	150 - 160	40 - 50	
Gâteau de riz		Turbo	3	160	40 - 50	
Gâteau de riz		Statique	3	170	50 - 60	
Brioche		Circulaire	3	160	25 - 30	
Brioche (sur plusieurs niveaux)		Circulaire - Turbo	2 - 4	160 - 170	30 - 35	
Biscuits sablés (sur plusieurs niveaux)		Circulaire - Turbo	2 - 4	160 - 170	16 - 20	



Les temps indiqués dans les tableaux suivants ne comprennent pas les temps de préchauffage et sont indicatifs.



9. NETTOYAGE ET ENTRETIEN



N'utilisez pas de jets de vapeur pour nettoyer l'appareil. La vapeur risque d'atteindre les parties électriques, de les endommager et de provoquer des courts-circuits.



ATTENTION : Pour votre sécurité, avant toute intervention de nettoyage ou d'entretien extraordinaire, il est conseillé d'utiliser des gants de protection.



N'utilisez pas de produits de nettoyage à base de chlore, d'ammoniaque ou d'eau de Javel sur les parties en acier ou traitées en surface avec des finitions métalliques (ex. anodisations, nickelages, chromages).



On conseille d'utiliser les produits de nettoyage distribués par le fabricant.

9.1 Nettoyage de l'acier inox

Pour une bonne conservation de l'acier inox, nettoyez-le régulièrement après chaque utilisation, après l'avoir laissé refroidir.

9.2 Nettoyage ordinaire quotidien

Pour nettoyer et entretenir les surfaces en acier inoxydable, n'utilisez que des produits spécifiques ne contenant pas de substances abrasives ou acides à base de chlore.

Mode d'emploi : versez le produit sur un chiffon humide et passez-le sur la surface, rincez soigneusement et essuyez avec un chiffon doux ou en microfibre.

9.3 Taches d'aliments ou résidus



Evitez absolument d'utiliser des éponges en acier et des raclours tranchants susceptibles d'endommager les surfaces.

Utilisez les produits normaux, non abrasifs, en vous servant éventuellement d'outils en bois ou en matière plastique. Rincez soigneusement et séchez avec un chiffon doux ou en microfibre.



Evitez de laisser sécher à l'intérieur du four des résidus d'aliments à base de sucre (tels que la confiture). Elles risquent, si elles sèchent trop longtemps, d'abîmer l'émail qui recouvre l'intérieur du four.

QUELLECOUISINIERE.COM



9.4 Nettoyage du plan en vitrocéramique



Le plan en vitrocéramique doit être nettoyé régulièrement, de préférence après chaque utilisation, quand le symbole **H** disparaît de tous les afficheurs.

Les éventuelles traces claires dues à l'utilisation de casseroles à fond en aluminium peuvent être éliminées avec un chiffon humide imprégné de vinaigre.

Si, après la cuisson, il devait rester des résidus brûlés, enlevez-les avec le racloir fourni, rincez à l'eau et essuyez soigneusement avec un chiffon propre. L'utilisation constante du racloir réduit sensiblement l'emploi de produits chimiques pour le nettoyage quotidien du plan.

N'utilisez en aucun cas des détergents abrasifs ou corrosifs (ex. des produits en poudre, des spray pour four, des détachants et des éponges métalliques).

Les grains de sable tombés sur le plan de cuisson durant le nettoyage de la salade ou des pommes de terre, risquent de rayer la surface lorsque vous déplacez les casseroles.

Éliminez immédiatement les éventuels grains de sable de la surface de cuisson.

Les changements de couleur n'influencent pas le fonctionnement ni la stabilité du vitrocéramique. En effet, il ne s'agit pas d'une altération du matériau du plan de cuisson, mais de simples résidus qui n'ont pas été éliminés et qui ont carbonisé.

Des zones brillantes peuvent se former suite au frottement des fonds des casseroles, surtout s'ils sont en aluminium, et à l'utilisation de détergents non appropriés. Leur élimination est difficile avec des produits courants de nettoyage. Il peut être nécessaire de répéter plusieurs fois les opérations de nettoyage. L'utilisation de détergents agressifs ou le frottement opéré par la base des casseroles risque de dépolir avec le temps les décorations du plan de cuisson et de contribuer à la formation de taches.

9.5 Nettoyage hebdomadaire

Nettoyez et soignez le plan de cuisson une fois par semaine avec un produit courant pour le nettoyage du vitrocéramique. Respectez toujours les instructions du producteur. Le silicone présent dans ces produits génère une pellicule de protection, hydrofuge et anti-saleté. Toutes les taches restent sur la pellicule et peuvent être facilement éliminées. Ensuite, séchez la surface avec un chiffon propre. Veillez à ne pas laisser de restes de détergent sur la surface de cuisson pour éviter toute réaction agressive au réchauffement entraînant une modification de la structure.

QUELLECUCINIERE.COM



9.6 Nettoyage du four



Pour une bonne conservation du four, il faut le nettoyer régulièrement après l'avoir laissé refroidir. Extrayez toutes les parties amovibles.

- Nettoyez les grilles du four avec de l'eau chaude et des détergents non abrasifs, rincez et essuyez.
- Pour faciliter le nettoyage, on peut enlever la porte (voir paragraphe « 10.1 Démontage de la porte »).

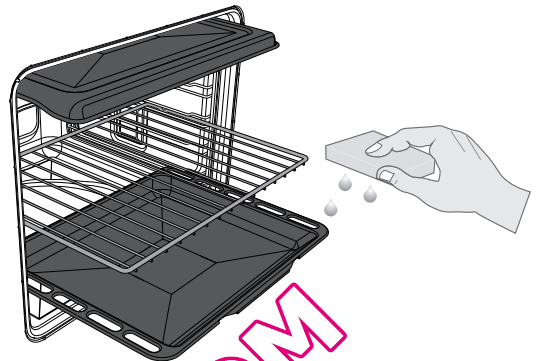

Il est conseillé de faire fonctionner le four au maximum pendant environ 15,20 minutes après l'utilisation de produits spécifiques, afin d'éliminer les résidus qui se sont déposés à l'intérieur du four.



A la fin des opérations, séchez minutieusement les parties humides.

9.6.1 Démontage des glissières

Le démontage des châssis des glissières est un avantage de plus pour nettoyer les parties latérales ; en outre, effectuez cette opération chaque fois que vous utilisez le cycle de nettoyage automatique (sur certains modèles uniquement).

Pour démonter les châssis des glissières :

- 1 tirez le châssis vers l'intérieur du four pour le dégager de l'encastrement A, puis extrayez-le des logements situés à l'arrière B.
- 2 Au terme du nettoyage, répétez les opérations qu'on vient de décrire pour repositionner les châssis des glissières.

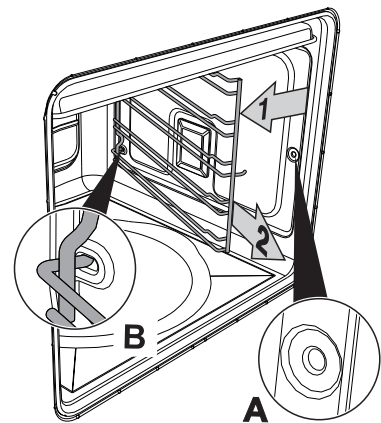

9.6.2 Nettoyage des vitres de la porte

Elles doivent toujours rester bien propres. Utilisez du papier essuie-tout ; en cas de saleté résistante, lavez-les avec une éponge humide et un détergent ordinaire.



N'utilisez pas de détergents abrasifs ou corrosifs pour le nettoyage des éléments en verre de la porte (ex. produits en poudre, détachants et éponges métalliques). Evitez les matériaux rêches, abrasifs, ou les racloirs métalliques tranchants pour nettoyer les portes en verre du four car ils peuvent en rayer la surface.

9.6.3 Nettoyage du joint

Pour maintenir le joint en parfait état de propreté, utilisez une éponge non abrasive et de l'eau tiède. Le joint doit être souple et élastique (à l'exception des modèles à pyrolyse).

Sur les modèles à pyrolyse, le joint pourrait s'écraser avec le temps et perdre sa forme initiale. Pour lui redonner sa forme, pincez le joint surtout le périmètre ; cette opération est également utile pour éliminer la saleté qui s'y est déposée.



9.7 Pyrolyse : nettoyage automatique du four

P

La Pyrolyse est un procédé de nettoyage automatique à haute température qui dissout la saleté. Ce procédé permet de nettoyer l'intérieur du four avec une facilité extrême.



Durant le premier cycle de nettoyage automatique, des odeurs désagréables peuvent se dégager ; elles sont dues à l'évaporation normale des substances huileuses de fabrication. Ce phénomène est tout à fait normal et disparaît après le premier cycle de nettoyage.



Avant de commencer le cycle de nettoyage automatique, assurez-vous que le four ne contient pas d'aliments ni d'abondants résidus de débordement de cuissons précédentes.



Pendant le cycle de pyrolyse un dispositif de blocage de la porte empêche toute tentative d'ouverture.

9.7.1 Avant de faire démarrer le cycle de nettoyage automatique

La Pyrolyse peut être effectuée à tout moment du jour ou de la nuit (si l'on veut bénéficier du tarif dégressif nocturne).

- Enlevez tous les accessoires présents à l'intérieur du four, y compris la protection supérieure.
- Démontez les glissières, voir « 9.6.1 Démontage des glissières ».

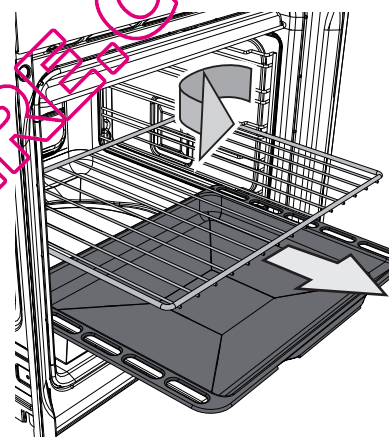

Pour ne pas endommager la vitre interne, il est vivement conseillé, avant de démarrer le cycle de nettoyage automatique, de la nettoyer en suivant les indications usuelles de nettoyage (voir 9.6.2 Nettoyage des vitres de la porte). En cas d'incrustations plus obstinées, bloquez la porte avec les axes fournis et démontez la vitre. Vaporisez sur la vitre un produit pour le nettoyage des fours (lire les avertissements figurant sur l'emballage) ; laissez agir 60 minutes puis rincez et séchez la vitre avec du papier de cuisine ou un chiffon en microfibre. Au terme de ces opérations, remettez la vitre en place et démontez les axes de blocage.

- Au terme du cycle de nettoyage, lorsque le four a refroidi, introduisez les châssis en répétant dans l'ordre inverse les opérations effectuées précédemment.
- Assurez-vous que la porte du four est bien fermée.
- Pour programmer la durée du cycle de nettoyage, référez-vous au schéma suivant :

DURÉE DU NETTOYAGE	PEU SALE	MOYENNEMENT SALE	TRES SALE
	120 MIN.	150 MIN.	180 MIN.



Durant le cycle de nettoyage automatique, les turbines émettent un bruit plus intense dû à l'augmentation de la vitesse de rotation ; ce fonctionnement, conçu pour favoriser la dissipation de la chaleur, est tout à fait normal.

A la fin de la pyrolyse, la ventilation continue automatiquement pendant un temps suffisant pour éviter la surchauffe des parois des meubles et de l'avant du four.



Si le résultat de la pyrolyse n'est pas satisfaisant à la durée minimale, il est recommandé de sélectionner un temps supérieur pour les cycles de nettoyage successifs.



9.7.2 Sélection du cycle de nettoyage

Tournez la manette de sélection de la fonction sur le symbole **P** pour sélectionner le cycle de nettoyage.



Maintenez la touche  enfoncée tout en appuyant sur les touches **-** ou **+** pour sélectionner la durée du cycle. Celle-ci peut être programmée d'un minimum de 2 heures à un maximum de 3 heures.

Pour confirmer le démarrage de la pyrolyse, appuyez sur la touche .

Une minute après le début du cycle de nettoyage (Pyrolyse), un bloque-porte intervient et empêche l'ouverture de la porte. L'intervention de ce blocage est signalée par l'allumage du voyant spécifique.

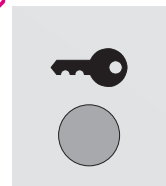

À la fin du cycle de nettoyage, le bloque-porte reste actif jusqu'à ce que la température à l'intérieur du four ait atteint le seuil de sécurité. Quand le four aura refroidi, ramassez les résidus du nettoyage automatique avec un chiffon humide en microfibre.

Pour sélectionner un cycle de nettoyage différé, après avoir sélectionné la durée, appuyez sur la touche . L'afficheur indiquera l'heure de fin du cycle de nettoyage.

En maintenant la touche  enfoncée, agissez sur les touches **-** ou **+** pour sélectionner l'heure à laquelle on souhaite terminer le cycle de nettoyage.



Il est impossible de sélectionner une fonction lorsque le bloque-porte est activé. Attendez que l'indicateur  s'éteigne.

QUELLECUISSINIERE.COM



10. ENTRETIEN EXTRAORDINAIRE

Périodiquement, le four exige de petites interventions d'entretien ou de remplacement des pièces sujettes à usure, telles que les joints, les lampes, etc. Les instructions spécifiques de chaque intervention de ce type sont décrites ci-après.



Débranchez l'appareil avant toute intervention exigeant l'accès à des pièces sous tension.



ATTENTION : Pour votre sécurité, avant toute intervention de nettoyage ou d'entretien extraordinaire, il est conseillé d'utiliser des gants de protection.

10.1 Démontage de la porte

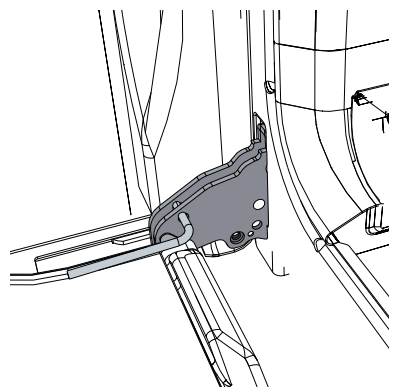

Ouvrez complètement la porte. Introduisez un pivot dans le trou de la charnière. Répétez l'opération pour les deux charnières.

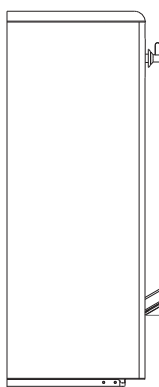

Saisissez la porte des deux côtés avec les deux mains, soulevez-la vers le haut en formant un angle d'environ 30° et extrayez-la.

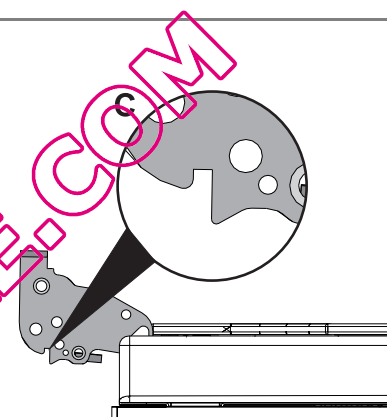

Pour remonter la porte, introduisez les charnières dans les fentes prévues à cet effet sur le four en s'assurant que les rainures C sont complètement posées contre la base des fentes. Abaissez la porte puis, après l'avoir positionnée, sortez les pivots des trous des charnières.

10.2 Remplacement de la lampe d'éclairage (four principal)

S'il faut remplacer une lampe usée ou grillée, démontez les châssis des glissières (voir « 9.6.1 Démontage des glissières »).

Ensuite, enlevez le couvercle de la lampe avec un outil (par ex. un tournevis).

Enlevez la lampe en l'extrayant tel qu'on l'indique. Remplacez l'ampoule par une ampoule identique (40W).

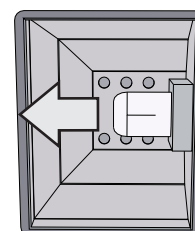
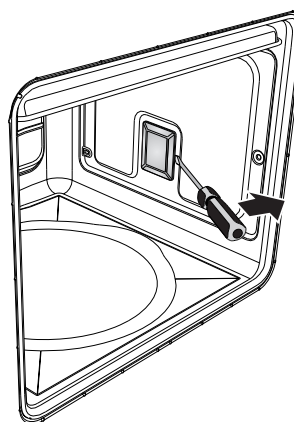

Ne touchez pas les lampes de type halogène directement avec les doigts, mais munissez-vous d'une protection isolante.



10.3 Remplacement de la lampe d'éclairage (four auxiliaire)

S'il faut remplacer une lampe usée ou grillée, dévissez le couvercle de la lampe. Enlevez la lampe en la dévissant puis remplacez-la par une lampe identique (25W).

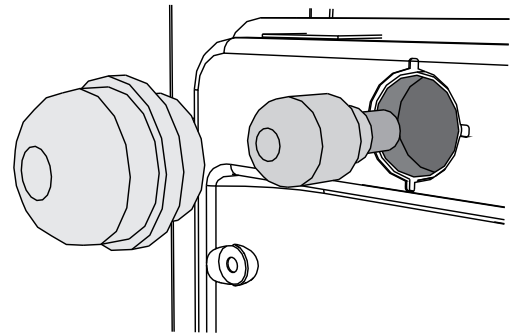

10.4 Démontage des vitres internes

Elles doivent toujours rester bien propres. Pour faciliter les opérations de nettoyage, on peut démonter la porte (voir 10.1 Démontage de la porte) et la placer sur un chiffon, ou bien l'ouvrir et bloquer les charnières pour l'extraction des vitres. Les vitres qui composent la porte peuvent être entièrement démontées en suivant les instructions ci-après.



Attention : avant d'extraire les vitres, vérifiez si au moins une des charnières de la porte est bloquée en position ouverte d'après le chapitre « 10.1 Démontage de la porte ». Cette opération pourrait être nécessaire même pendant l'extraction des vitres si la porte se débloquait accidentellement.

Démontage de la vitre interne :

- Démontez la vitre interne en la tirant délicatement par l'arrière vers le haut, en suivant le mouvement indiqué par les flèches (1).
- Ensuite, tirez la vitre par l'avant vers le haut (2).
- De cette manière, on dégage de leurs logements les 4 pivots fixés à la vitre sur la porte du four.

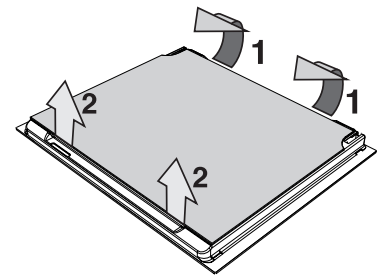

Démontage des vitres intermédiaires :

- Les modèles à pyrolyse sont équipés de deux vitres intermédiaires accouplées au moyen de 4 blocs. Démontez les vitres intermédiaires en les soulevant vers le haut.
- Les autres modèles peuvent être munis d'une vitre intermédiaire, le cas échéant, démontez-la en la soulevant vers le haut.

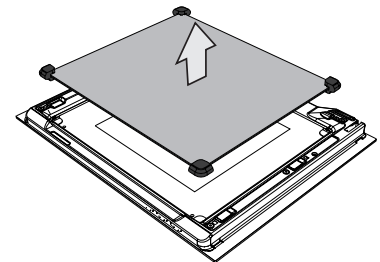

Nettoyage :

- Vous pouvez maintenant nettoyer la vitre externe et les vitres démontées. Utilisez du papier absorbant de cuisine. En cas de crasse persistante, lavez avec une éponge humide et du détergent neutre.

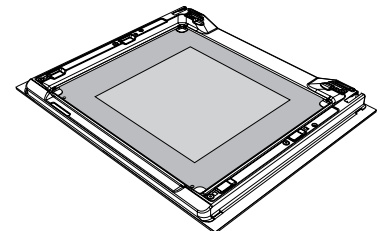

Remise en place des vitres :

- Remettez les vitres en place en suivant les opérations de démontage en sens inverse.
- Repositionnez la vitre interne en veillant à centrer et à encastrer dans leurs logements les 4 pivots fixés à la vitre sur la porte du four, par une légère pression.

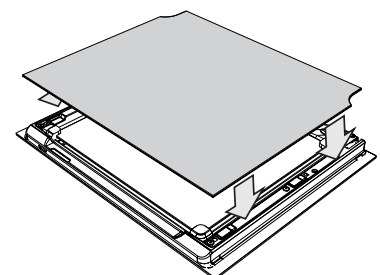



11. INSTALLATION

11.1 Montage dans les meubles de la cuisine



Les placages, les colles ou les revêtements en plastique des meubles adjacents doivent être thermorésistants (minimum 90°C). Ils risquent de se déformer dans le temps s'ils ne sont pas suffisamment thermorésistants.



L'appareil doit être installé par un technicien qualifié et dans le respect des normes en vigueur. Suivant le type d'installation, cet appareil appartient à la classe 2-sous-classe 1 (Fig. A - Fig. B) ou à la classe 1 (Fig. C).

Il peut être installé contre des parois ; l'une d'entre elles doit dépasser en hauteur le plan de travail, comme l'illustrent les figures A et B des classes d'installation.

Assurez-vous qu'entre les feux du plan de cuisson et une éventuelle étagère située au-dessus à la verticale il existe une distance minimale de 750 mm. Si l'on installe une hotte au-dessus du plan de cuisson, consultez le manuel d'instructions de cette dernière pour respecter la distance.

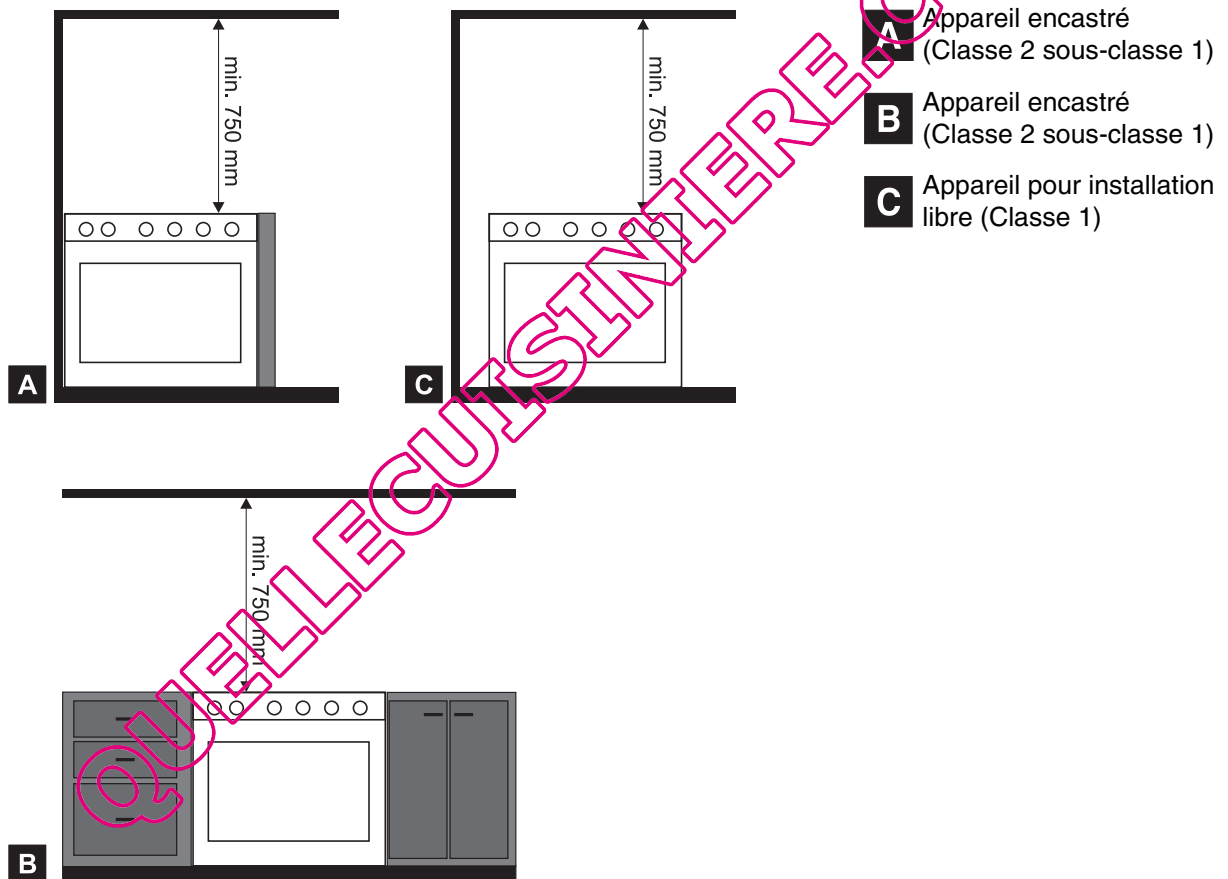



11.2 Branchement électrique



Assurez-vous que le voltage et le dimensionnement de la ligne d'alimentation correspondent aux caractéristiques indiquées sur la plaque située sur l'appareil. Cette plaque ne doit jamais être enlevée. Une copie de la plaque figure dans les instructions.



Le branchement électrique de l'appareil doit être réalisé par un technicien qualifié.



Avant toute intervention, débranchez l'appareil.



La mise à la terre est obligatoire selon les modalités prévues par les normes de sécurité de l'installation électrique.



En cas de branchement sur le réseau électrique par l'intermédiaire d'une prise et d'une fiche, celles-ci devront être du même type et seront raccordées au câble d'alimentation conformément aux normes en vigueur. La prise devra être accessible pour permettre le branchement d'un appareil encastré.

NE DEBRANCHEZ JAMAIS LA FICHE EN LA TIRANT PAR LE CÂBLE.



En cas de remplacement : le fil de mise à la terre doit avoir une longueur supérieure à celle des fils de conduction du courant, de manière à ce qu'en cas de retrait brutal du câble d'alimentation de la prise, celui-ci se débranche en dernier lieu.



Evitez d'utiliser des réducteurs, des adaptateurs ou des shunts car ils pourraient provoquer des surchauffes et des brûlures.



Si vous utilisez un branchement fixe, il est nécessaire de préparer, sur la ligne d'alimentation de l'appareil, un dispositif d'interruption omnipolaire avec une distance d'ouverture des contacts égale ou supérieure à **3 mm**, situé dans une position facilement accessible et à proximité de l'appareil.



Le fabricant décline toute responsabilité en cas de dommages subis par les personnes et les choses, découlant du non respect des prescriptions ci-dessus ou dérivant de l'altération même d'une seule pièce de l'appareil.

TYPE D'APPAREIL (CM)	TYPES DE RACCORDEMENTS POSSIBLES	TYPE DE CÂBLE (s'il n'est pas présent)
90	380 - 415 V 3N~ 	pentapolaire 5 x 2,5 mm² H05V2V2-F
	380 - 415 V 2N~ 	tétrapolaire 4 x 4 mm² H05V2V2-F
	220 - 240 V 1N~ 	tripolaire 3 x 6 mm² H05V2V2-F



- Utilisez des câbles résistant à une température d'au moins 90° C de type H05V2V2-F.
- Les valeurs indiquées se réfèrent à la section du conducteur interne.
- Le couple de serrage des vis des conducteurs d'alimentation du bornier doit être égal à 1,5 - 2 Nm.
- Les câbles d'alimentation susmentionnés sont dimensionnés en tenant compte du facteur de simultanéité (conformément à la norme EN 60335-2-6).

11.3 Mise en place de l'appareil



ATTENTION : Le dossieret fourni fait partie intégrante du produit ; il est nécessaire de le fixer à l'appareil avant de l'installer.

Le dossieret doit toujours être positionné et correctement fixé sur l'appareil.

- 1 Desserrez les 4 vis (**A**) situées à l'arrière du plan (2 par côté).
- 2 Positionnez le dossieret au-dessus du plan en faisant correspondre les rainures du dossieret (**B**) et les vis (**A**).
- 3 Fixez le dossieret sur le plateau en serrant les vis (**A**).

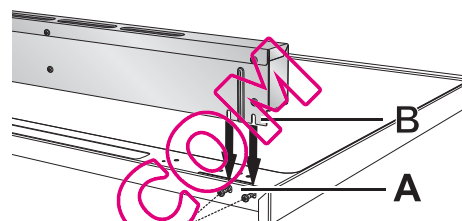

11.4 Positionnement et nivellement de l'appareil

Après avoir procédé au branchement électrique et/ou au raccordement du gaz, vissez les quatre pieds fournis avec l'appareil. Insérez d'abord les pieds avant puis les pieds arrière.

Pour obtenir une meilleure stabilité, il est indispensable que l'appareil soit correctement nivelé au sol ; vissez ou dévissez le pied de la partie inférieure jusqu'à ce que l'appareil soit bien nivelé et stabilisé au sol.

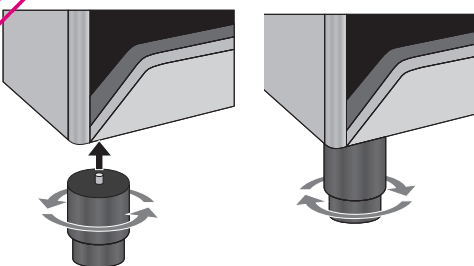

Pour éviter d'endommager l'appareil, il est recommandé de visser d'abord les pieds avant puis les pieds arrière.